



***CRESSI***

SINCE 1946

# Buceo



**Blue**

**Explore**

**Dream**



Gran capacidad ascensional debido a su peculiar patronaje que sobredimensiona los lóbulos y se prolonga hacia las caderas. Perfil especialmente hidrodinámico.



Sistema de lastre LAS (2.0) que reduce drásticamente el volumen total de mecanismo, especialmente el que va integrado en el propio chaleco, haciéndolo mucho más plano, ligero y discreto. Nueva empuñadura con tacto gomoso ensamblada directamente en el bolsillo. LAS permite que la gestión del lastre puede realizarse de forma automatizada e intuitiva, incluso con el chaleco colocado y en malas condiciones (en flotación, con mar agitada, etc.). Los bolsillos que entran perfectamente encarrilados en sus sedes y una anilla "D" situada en la boca del acceso facilita la tensión del tejido y la directa entrada de la bolsa. Cierre con efecto muelle de 15mm de recorrido que compensa posibles enganches accidentales con cabos, etc. Zafado en dos fases: la primera, de compensación y a continuación la de desenganche real. Los bolsillos reforzados con una placa rígida para facilitar su deslizamiento. Comunes a todas las tallas, de la XS a la XL, e idénticos, tanto para el lado izquierdo como para el derecho. Capacidad de hasta 4,5Kg cada uno con lastre flexible.

Código	Talle	Color
IC740801	S	Azul
IC740802	M	Azul
IC740803	L	Azul
IC740804	XL	Azul

- Aquaride combina una estructura tradicional con una gran capacidad ascensional debido a su peculiar patronaje que sobredimensiona los lóbulos y se prolonga hacia las caderas.
- Su perfil es especialmente hidrodinámico lo que lo convierte en un chaleco con una inusual relación capacidad ascensional / volumen de estiba / facilidad de avance bajo el agua.
- Es también un modelo muy equilibrado en cuanto a ligereza, resistencia, capacidad de los bolsillos, comodidad y con precio muy contenido.
- Este chaleco todo terreno incorpora la versión 2.0 del sistema de lastre LOCK AID SYSTEM, ahora igualmente seguro y fácil de gestionar pero con una estructura más ligera y que permite la utilización del chaleco también sin sistema de lastre +Info.
- En la parte dorsal del jacket, dos bolsillos porta-plomos permiten un reparto perfecto del lastre en eje con la botella.
- El back pack semirrígido cumple su función de estabilizar la botella casi sin añadir peso y con un volumen mínimo.
- La dotación de accesorios es muy completa: cincha abdominal elástica y regulable completamente independiente del saco, atractivo acolchado del back pack de flotabilidad neutra, anillas D de acero Inox. con diseño angulado y porta latiguillos "Y".

#### Características técnicas:

- Material: nylon 420 Deniers reforzado con Cordura
- 2 grandes bolsillos porta-objetos con cremallera
- Sistema porta-lastre integrado Lock Aid System 2.0
- 2 bolsillos porta-lastre dorsales
- Espaldadera tradicional Cressi semirígida.
- Cincha ventral regulable y elástica, desvinculada del saco
- 3 válvulas de descarga del aire
- 4 anillas porta-accesorios inoxidables trapezoidales.
- 2 anillos porta-mosquetón
- Gran capacidad ascensional: 15,3Kg talla M



Compartimentos porta-lastre fijos situados entre el back pack y la cámara, en eje con el cuerpo del buceador y la botella. Son muy útiles para definir el trimado del buceador.



Direct System Inflator 2011. Doble filtro metálico en la entrada de aire bajo el vástago y cilíndrico alrededor de la válvula. Cuerpo muy robusto y de atractivo diseño. Velocidad de inflado recalibrada, un 50% mayor (chaleco tradicional de la talla M en 4 segundos a 1 atm). Diseño "anti arena" con tobera del inflador bucal minimizada. Pulsador con amplias holguras respecto de su sede para evitar la acción bloqueante de los granos de arena. Pulsador de vaciado con estanqueidad mediante arandela de silicona. Pulsador de inflado integrado en perfil para evitar inflado no deseado al estirar de la tráquea para vaciar. Nueva tráquea muy resistente de curvatura muy progresiva. Pinza guía-latiguillo integrada.



Cincha ventral independiente del saco inflable y del fajín. Permite ceñir al límite con el chaleco desinflado sin que al inflarse provoque presión en el estómago.

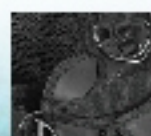

Compartimentos porta octopus y porta manómetro



**CHALECO AIR TRAVEL 2.0****VERSIONES 100% UNISEX**

Código	Talle	Color
IC740501	S	Gris
IC740502	M	Gris
IC740503	L	Gris
IC740504	XL	Gris

• Un chaleco con nombre de viajero pero 100% polivalente para todo tipo de buceo, ligerísimo (2 100 gr.) pero robusto y muy flexible.

Estructura plegable. Muy útil para la estiba del chaleco especialmente en caso de disponer de poco espacio en la bolsa (viajes de buceo). A pesar de ello, a diferencia de muchos chalecos considerados "de viaje", la estabilidad de la botella bajo el agua no se ve comprometida gracias a la rigidez del acolchado, la configuración de la cámara de aire que actúa de guía de la botella y la doble cincha.

• El arnés, con patronaje de las hombreras axilar, es completamente independiente de la zona inflable (100% dorsal). Esta combinación proporciona una gran comodidad y libertad de movimientos y una buena gran capacidad ascensional sin perjudicar la hidrodinámica gracias a los bungees de contención.

Incorpora el nuevo Inflator 2011: atractivo, robusto y extremadamente sencillo a nivel de mantenimiento.

• Cámara de aire dorsal de gran capacidad de elevación con elásticos de contención. Este chaleco combina un tejido ligero y flexible con una gran capacidad ascensional. Los elásticos mantienen la cámara recogida y evitan desplazamiento del aire durante la inmersión que causaría inestabilidad.

• Combinación de Nylon 420D + otros 3 tejidos

• Bolsillo enrollable



El arnés, con patronaje de las hombreras axilar, es completamente independiente de la zona inflable (100% dorsal), esta combinación proporciona una gran comodidad y libertad de movimientos.



Direct System Inflator 2011: Doble filtro metálico en la entrada de aire bajo el vástago y cilíndrico alrededor de la válvula. Cuerpo muy robusto y de atractivo diseño. Velocidad de inflado recalibrada, un 50% mayor (chaleco tradicional de la talla M en 4 segundos a 1 atm). Diseño "anti arena" con tobera del inflador bucal minimizada. Pulsador con amplias holguras respecto de su sede para evitar la acción bloqueante de los granos de arena. Pulsador de vaciado con estanqueidad mediante arandela de silicona. Pulsador de inflado integrado en perfil para evitar inflado no deseado al estirar de la tráquea para vaciar. Nueva tráquea muy resistente de curvatura muy progresiva. Pinza guía-latiguillo integrada.



Sistema portalastré L.A.S.: sistema horizontal de inserción/desinserción de los bol sillos situado en la zona frontal del chaleco. Siguiendo la idea Cressi de que la gestión del lastre debe poderse realizar de forma automatizada e intuitiva, incluso con el chaleco colocado y en malas condiciones (en flotación, con mar agitada, etc.) se ha trabajado muy a fondo la facilidad de inserción de los bolsillos. Éstos entran perfectamente encarrilados en sus sedes y además una anilla "D" situada en la boca del acceso facilita la tensión del tejido y la directa entrada de la bolsa.



Estructura plegable. Muy útil para la estiba del chaleco especialmente en caso de disponer de poco espacio en la bolsa (viajes de buceo). A pesar de ello, a diferencia de muchos chalecos considerados "de viaje", la estabilidad de la botella bajo el agua no se ve comprometida gracias a la rigidez del acolchado, la configuración de la cámara de aire que actúa de guía de la botella y la doble cincha.



Elásticos de contención de la cámara de aire dorsal. Este chaleco combina un tejido ligero y flexible con una gran capacidad ascensional. Los elásticos mantienen la cámara recogida y evitan desplazamiento del aire durante la inmersión que causaría inestabilidad.



Nuevas hebillas y componentes plásticos personalizados.



## CHALECO START



Lóbulos laterales sobredimensionados para optimizar la relación capacidad ascensional/talla así como la capacidad de los bolsillos. Cierre de los bolsillos mediante amplia solapa con Velcro.



Sistema portlastre a gravedad. Es un aplaudido sistema de gestión de lastre muy sencillo, robusto y seguro. Permite que el bucedor autogestione el lastre pero también es muy útil en escuelas y centros de buceo para que el instructor corrija de forma fácil y rápida el lastre del alumno durante la inmersión.



Talla evidenciada en la hombrera mediante una etiqueta de goma. Permite una mejor gestión del stock del material de escuela y alquiler en centros de buceo.



Cordura 1000 Denier en panel exterior y 500 Denier en el interior. La Cordura proporciona una mayor resistencia a la erosión debida a rozamiento a largo plazo y alarga la duración de los termosoldados al ser más rígida que el Nylon. Esta característica es especialmente importante en centros de buceo donde es frecuente el inflado del chaleco hasta el límite de su capacidad.



Back Pack (espaldadera) minimalista con espesores reducidos al máximo para aligerarla. Material ultrasensible y semiflexible. Amortiguador en goma termoplástica para mejor fijación de la botella. Posibilidad de doble trinchas. Incluye cincha de seguridad para fijación del chaleco a la grifería.



Cincha ventral independiente del saco inflable y del fajín. Permite ceñir al límite con el chaleco desinflado sin que al inflarse provoque presión en el estómago.



Trinchas axilares: Unisex y más cómodas al dejar completamente liberada la zona pectoral. Hebillas axilares Fastex de 40mm.



Inflador con doble sistema de filtrado del aire; bajo el vástago de conexión del latiguillo y alrededor de la válvula. Fácilmente desmontable para pequeñas operaciones de limpieza incluso a pie de playa (entrada de arena etc).

Código	Talle	Color
IC721701	S	Gris
IC721702	M	Gris
IC721703	L	Gris
IC721704	XL	Gris

Si un chaleco lo pudiéramos definir como compra inteligente probablemente sería el nuevo START, un concentrado de características tradicionalmente reservadas a las gamas altas con un precio "entry level":

- Saco en Cordura exterior 1000D e interior 500D
- Amplísimos bolsillos porta objetos con cierre Velcro
- Sistema portlastre simple y eficaz "a gravedad"
- Back pack semirrígido muy ligero
- Excelente capacidad ascensional (15L en talla M)
- Fajín independiente
- Talla en hombrera.

Un chaleco que en su versión básica ha dado un excelente rendimiento en centros de buceo y que ahora mejora notablemente su look con detalles y acabados en rojo para un uso completamente polivalente. Para centros que valoran su imagen y a sus clientes y buceadores que saben apreciar lo esencial en su equipo de buceo.



## REGULADOR COMPACT AC2

primer etapa ac2 con segunda etapa compact regulador excelente para el uso intensivo, confiable y robusto.

### Características técnicas:

filtro cónico con gran capacidad filtrante, imprescindible para evitar la entrada de partículas procedentes de las botellas.

caudal de aire suministrado 2100 l/min con una caída presión intermedia en respiración intensiva (150 bar)  
regulación exterior lp mediante llave alyco, facilita enormemente la gestión de revisiones y mantenimiento a los servicios técnicos. Posee 1 salidas alta presión (hp) de 7/16" y 4 salidas baja presión (lp) 3/8"

## Segunda etapa compact xs

Nueva segunda etapa ultra simplificada monocasco en ABS + elastómero, de tamaño muy reducido (6cms de diámetro), muy ligera (145 gramos) con un mecanismo y construcción estudiados para obtener el mínimo número de componentes y una gran robustez.

Esfuerzo de exhalación particularmente reducido sin necesidad de reducir el espesor de la membrana. El diseño del sistema de retención de la membrana dirige el flujo 100% encauzado hacia las toberas de la bigotera beneficiándose

de un potente efecto Venturi que, además, colabora a dirigir las burbujas lejos del campo visual del buceador.

Pulsador de purga, prácticamente integral, mayor entre un 80 y un 400% respecto a cualquier otro regulador del mercado para facilitar la maniobra de purga, especialmente en buceadores inexpertos.

Sistema de ensamblaje de la tapa mediante giro de bayoneta de 30°, asegura un montaje-desmontaje muy simple y seguro, incluso para efectuar labores de limpiezas de arena a pie de playa y sin necesidad de herramientas.

## OCTOPUS COMPACT

Octopus xs compact, segunda etapa idéntica a la segunda etapa primera solamente con la diferencia del color amarillo en la válvula de purga y en el color de su manguera incluida que también es amarilla. Esto facilita su fácil identificación en un caso de emergencia.



Código: HX787051



Código: HX789000



Perforación frontal asimétrica.

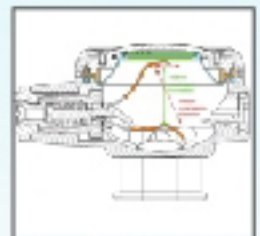

Basculación de la leva patentada.



Cierre a bayoneta mediante giro de 30° sin rosca y sin necesidad de herramientas.



Pulsador de purga sobredimensionado



Bigotera delizante



## CONSOLA 2 ELEMENTOS

Consola de dimensiones mínimas que aloja un minimanómetro y un profundímetro analógico ligeramente angulados para optimizar su lectura.

Carcasa de caucho termoplástico reforzado muy resistente a la abrasión.

Profundímetro con núcleo metálico y funcionamiento a membrana.

Segmentación amplia muy precisa especialmente de las cotas de 0mt a 12mt. Cuadrante luminiscente dividido cromáticamente en tres zonas: verde (hasta -20mt), azul (de -20mt a -40mt) y roja (de -40mt a -70mt). Aguja de máxima profundidad en color rojo. Medidas: Ø 50mm x altura 24,5mm.

Manómetro con dígitos de gran tamaño. Esfera graduada de 0 a 350 bares. Medidas: 50mm x altura 17mm. Peso Miniconsola 2 completa: 420gr (incluido latiguillo HP).



KC764250



## CONSOLA CP2 ELEMENTOS

Consola de dimensiones mínimas que aloja un minimanómetro y compás con la angulación idónea para su lectura en navegación.

Carcasa minimalista de caucho termoplástico reforzado muy resistente a la abrasión.

Manómetro con dígitos de gran tamaño. Esfera graduada de 0 a 350 bares. Segmentación especialmente amplia y precisa de 0 a 80 bares. Medidas: Ø 50mm x altura 17mm.

Compas con plato magnético de amplia basculación para que la lectura sea fiable incluso si el instrumento no está perfectamente horizontal. Cuadrante luminiscente, con subdivisiones cada 10°. Línea de fe en color rojo. Corona giratoria a fases, dotada de doble índice que permite memorizar el rumbo.

Peso Miniconsola completa: 420gr (incluido latiguillo HP).



KC764350

## CONSOLA CPD3 ELEMENTOS

Consola de dimensiones mínimas que aloja un minimanómetro, un profundímetro analógico y un compás ligeramente angulados para optimizar su lectura.

Carcasa de caucho termoplástico reforzado muy resistente a la abrasión.

Profundímetro con núcleo metálico y funcionamiento a membrana.

Segmentación amplia muy precisa especialmente de las cotas de 0mt a 12mt. Cuadrante luminiscente dividido cromáticamente en tres zonas: verde (hasta -20mt), azul (de -20mt a -40mt) y roja (de -40mt a -70mt).

Aguja de máxima profundidad en color rojo. Medidas: Ø 50mm x altura 24,5mm. Manómetro con dígitos de gran tamaño. Esfera graduada de 0 a 350 bares. Segmentación especialmente amplia y precisa de 0 a 80 bares. Medidas: Ø 50mm x altura 17mm. Peso Mini-consola 2 completa: 420gr (incluido latiguillo HP).



KC764460

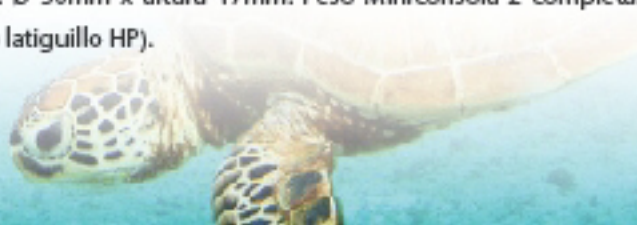

## ALETAS REACTION EBS

Aleta para buceadores de todos los niveles de experiencia. Incorpora material de lámina de polipropileno: más reactivo, flexible y de mejor ajuste. Incluye hebillas de bloqueo no deslizantes. CON NUEVA CORREA EBS especial para una sujeción cómoda, práctica y manejable. Fácil de poner, incluso con guantes gruesos. Disponible en Negro, Amarillo, Azul y Rosa.



Código	Talle	Color
BE091040	S/M	Amarillo
BE091042	M/L	Amarillo
BE091044	L/XL	Amarillo
BE092040	S/M	Azul
BE092042	M/L	Azul
BE092044	L/XL	Azul
BE095540	S/M	Negro
BE095542	M/L	Negro
BE096440	S/M	Rosa
BE105540	S/M	Gris
BE105542	M/L	Gris
BE105544	L/XL	Gris



 **ELASTIC BUNGEE SYSTEM:**   
AVAILABLE PAG 28



## ALETA PRO LIGHT EBS

Hojas muy ligeras, y una gran opción para buceadores que quieren un fin, con talón abierto. Laterales de larga duración, ajuste ergonómico y cómodo. Disponible en Negro, Amarillo y Azul.



Código	Talle	Color
BG175038	XS	Negro
BG175040	S/M	Negro
BG175042	M/L	Negro
BG175044	L/XL	Negro
BG175046	XXL	Negro
BG172040	S/M	Azul
BG172042	M/L	Azul
BG172044	L/XL	Azul
BG171038	XS	Amarillo
BG171040	S/M	Amarillo
BG171042	M/L	Amarillo
BG171044	L/XL	Amarillo



 **ELASTIC BUNGEE SYSTEM:**   
AVAILABLE PAG 28





## ALETAS ARA EBS HB

Aleta de punta rígida, le que dará al buceador más exigente la máxima propulsión, calidad y SB Más suave. Disponible en Negro, azul y amarillo.



 **ELASTIC BUNGEE SYSTEM:**   
AVAILABLE PAGE 38



Código	Talle	Color
BE135542	M/L	Negro
BE135544	L/XL	Negro
BE131042	M/L	Amarillo
BE131044	L/XL	Amarillo

## ALETAS FROG PLUS EBS

Aleta Frog Plus, introduce un material de cuchilla muy resistente y casi indestructible.

La hoja está diseñada en polímero tecno de doble densidad. También incorpora un tercer material a base de silicona, crea un efecto de canalización, que permite un alto nivel de energía durante la patada. CON LA NUEVA CORREA EBS especial para una fijación cómoda, práctica y manejable. Muy fácil de poner, incluso con guantes gruesos. Disponible en Negro o Azul.



 **ELASTIC BUNGEE SYSTEM:**   
AVAILABLE PAGE 38



Código	Talle	Color
BF215538	XS/S	Negro
BF215540	S/M	Negro
BF215542	M/L	Negro
BF215544	L/XL	Negro
BF212038	XS/S	Azul
BF212040	S/M	Azul
BF212042	M/L	Azul
BF212044	L/XL	Azul
BF205138	XS/S	Amarillo
BF205140	S/M	Amarillo
BF205142	M/L	Amarillo
BF205144	L/XL	Amarillo

## Tira aletas EBS

Combina unas nuevas hebillas de diseño esencial e hidrodinámico, adaptables a todos los modelos Cressi, con una novedosa tira auto regulable elaborada en látex puro de alta elasticidad. El látex es el material más elástico de la naturaleza y tiene la propiedad de poder elongarse hasta 8 veces su longitud sin romperse y con total memoria elástica, es decir, recuperando la longitud inicial. Aplicado a la tira de las aletas nos aporta enormes ventajas.



Permite, manteniendo la comodidad del aleteo, un alto nivel de presión sobre el talón imprescindible para conseguir una correcta transmisión de la energía aplicada a la aleta sin pérdida de energía por "efecto muelle". Ésta es sin duda la característica más importante ya que una tira excesivamente blanda, larga o sin memoria elástica reduce drásticamente la eficiencia de la aleta.



Es fácilmente intercambiable y esencial tanto conceptualmente como en su fabricación y montaje.



Adaptables a todos los modelos Cressi, sea con enganche tipo tetón tradicional (Frog, Master Frog, Prolight) o bayoneta giratoria (Rondine A, Reaction, Frog Plus)



El látex es el material más elástico de la naturaleza y tiene la propiedad de poder elongarse hasta 8 veces su longitud con total memoria elástica. Esta característica permite reducir la necesidad de tallas ya que la misma tira cubre olgadamente amplios rangos de elongación y permite una relación comodidad de colocación / fijación de la aleta, muy por encima de los sistemas de muelles, precisamente por su alto coeficiente elástico (X8 contra X1,5 del muelle).



Hebillas esenciales e hidrodinámicas



Talonera amplia y envolvente en suave goma termoplástica. Amplia asa de colocación.

CÓDIGO	Talle
BZ1 50001	M
BZ1 50002	L
BZ1 50003	XL



## LUNETTA BIG EYES

Luneta con forma di lente di lágrima invertita e vidrios inclinados que proporcionan un 30% más de campo de visión que las máscaras típicas de dos lentes.

La forma única de la falda de silicona de alto grado, posiciona las lentes cómodamente cerca de los ojos y ofrece un excelente sellado. Disponible en Azul o Cobalto



Cobalto

Negro - Negro



DS261062

DS262050

## LUNETTA BIG EYES EVOLUTION

Luneta con forma di lente di lágrima invertita e vidrios inclinados que proporcionan un 30% más de campo de visión que las máscaras típicas de dos lentes.

La forma única de la falda de silicona de alto grado, posiciona las lentes cómodamente cerca de los ojos y ofrece un excelente sellado.



## HD MIRRORRED LENSES

Negro

Rosa

Amarillo

Amarillo

Rojo

Rojo

Azul



DS336550

DS336540

DS336510

DS336010

DS336080

DS336580

DS336520

## LUNETA BIG EYES EVOLUTION CRYSTAL

La Luneta se apoya sobre el rostro con un confort excepcional sin dejar marcas en la piel, incluso después de un uso prolongado.

para obtener este resultado, toda la estructura del contorno facial es diferencial, con pliegues internos que irrigan las partes de la máscara que más se destacan.

Los vidrios inclinados incrementan la visibilidad en un 25%.

La silicona Crystal que es exclusiva de Cressi, está diseñada para no perder su color y ser más suave en su contacto con la piel.



Negro / Azul

Clear

Rosa

Amarillo



DS340025



DS340060



DS340040



DS340010

## LUNETA LINCE

Luneta de ajuste perfecto para muchos buceadores más jóvenes o aquellos con rostros estrechos. Muy cómodo de llevar y fácil de limpiar.

Con campo de vista excepcional



Negro

Amarillo

Rosa

Celeste

Azul

Lilac



DS312050



DS311010



DS311040



DS311063



DS311020



DS311030

## LUNETA MATRIX

Luneta con doble lente compacto, con alto nivel de rendimiento!

Con Lentes de forma invertida de lágrima más pronunciadas y con comisión interna más cerca de los ojos.



Negro



DS302050

Rojo



DS301080

Azul



DS301020

Amarillo



DS301010

## LUNETA FOCUS

Luneta ligera y compacta, tiene un confortable facial de silicona de excelente adaptación y gran confort incluso tras utilizaciones prolongadas.

Luneta versátil, es utilizable tanto para buceo, como para apnea o snorkeling.

La reducida distancia ojo-lente asegura una óptima visibilidad en todas direcciones.

De volumen interno: muy reducido. las dimensionas montura: 157 x 70 mm.



Negro



DS242550

Aqua



DS241063

Amarillo



DS241010

## HD MIRRORLESS LENSES



## LUNETA NANO

Luneta de una sola pieza, sin cercos, permite una gran ligereza (125gr) y un sorprendente acercamiento del cristal a los ojos con las consiguientes ventajas en cuanto a visibilidad y reducción del volumen interno.

Cristales inclinados optimizan la visibilidad.



100%  
HIGH  
QUALITY  
SOFT  
BLACK  
SILICONE

## HD MIRRORLED LENSES

Lentes Oscuros



DS366050

Marrón



DS365098

Negro



DS365050

Verde



DS365097

## LUNETA NANO CRYSTAL

Una sola pieza, sin cercos, permite una gran ligereza (125gr) y un sorprendente acercamiento del cristal a los ojos, Aumentando visibilidad y reducción del volumen. Cristales inclinados que se prolongan mediante suaves líneas curvas por encima de los pómulos, mejorando la visibilidad inferior.

Las hebillas, ancladas en la montura para una óptima estabilidad de la Luneta.

La silicona Crystal que es exclusiva de Cressi, está diseñada para no perder su color y ser más suave en su contacto con la piel.



Negro



DS360050

Amarillo



DS360010

Rosa



DS360040

Azul



DS360020



## MÁSCARA PIUMA EVOLUTION CRYSTAL

Piuma trae vanguardia, diseño de una sola lente.

Los buzos y nadadores disfrutarán de una gran sensación de amplitud en una máscara con muy bajo volumen interno .

La lente de la Piuma proporciona una excelente visión periférica y , al igual que los diseños de lentes gemelas, está inclinado para mejorar la visión hacia abajo.

La silicona Crystal que es exclusiva de Cressi, está diseñada para no perder su color y ser más suave en su contacto con la piel.



SILICONE  
**CRYSTAL**  
EXCLUSIVE FOR  
CRESSI  

100%  
HIGH  
QUALITY  
SOFT  
BLACK  
SILICONE

Negro



DS335050

## SNORKEL MINI DRY MALPELO

Boquilla inclinada, tamaño junior y sección de tubo corrugado hechos de silicona hipoalergénica para añadir confort y funcionalidad



Amarillo



ES258810



## SNORKEL SUPERNOVA DRY

Diseño seco superior que permite tomar cada respiración con la confianza y enfoque.

Con válvula de flotador activada, que sella el tubo de respiración si se sumergen durante la natación o de las ondas aéreas.

Transparente Negro



ES259050

Azul



ES259062

Negro



ES259550

Rojo y Negro



ES259558

Amarillo



ES259010

Amarillo y Negro



ES259510

## SNORKEL ALPHA DRY

Snorkel con boquilla flexible para reducir la fatiga de la mandíbula inferior. La Boquilla de silicona de alta calidad que cae cuando no está en uso. Incluye Válvula de purga inferior que permite que el agua sea expulsado rápidamente. Diseño aerodinámico. Con dip ajustable para asegurar en cualquier máscara

Negro



ES258055

Lila



ES258041

Rosa



ES258054

Amarillo



ES258151

## SNORKEL GAMA

Con Marco reforzado y liberación de silicona. Tamaño de la correa universal. Con protector de salpicaduras que reduce drásticamente la entrada de agua.

Claro



EG261060

Negro



EG261550

Azul



EG261020

Rosa



EG261040

Amarillo



EG261010

Rojo



EG261080





# Snorkeling



**Fun**

**Adventures**

**Family**

## ALETAS CLIO

Modelo específico para la práctica de snorkeling o turismo subacuático y piscina. Es extremadamente ligera y puede ser utilizada por niños. Pala: elaborada en poliuretano. La recuperación de la pala es inalterable con el tiempo, aún sometiendo la aleta a uso intensivo. Gran potencia con escaso esfuerzo. Excelente canalización del agua.

Calzante: amplio y súper-flexible.

Disponible en Azul o Amarillo.



Código	Talle	Color
CA102027	9 / 11 (Niños)	Azul
CA102030	11.5 / 13 (Niños)	Azul
CA102033	1 / 2 (Niños)	Azul
CA102035	2.5 / 3.5	Azul
CA102037	4 / 5	Azul
CA102039	5.5 / 6.5	Azul
CA102041	7 / 8	Azul
CA102043	8.5 / 9.5	Azul
CA102045	10 / 11	Azul
CA101027	9 / 11 (Niños)	Amarillo
CA101030	11.5 / 13 (Niños)	Amarillo
CA101033	1 / 2 (Niños)	Amarillo
CA101035	2.5 / 3.5	Amarillo
CA101037	4 / 5	Amarillo
CA101039	5.5 / 6.5	Amarillo
CA101041	7 / 8	Amarillo
CA101043	8.5 / 9.5	Amarillo
CA101045	10 / 11	Amarillo

## ALETAS PALAU SHORT

Aletas de natación y snorkeling, para deportes que requieren su uso en situaciones, como en el caso del surf y windfurf, rafting, canoa, etc.

Disponible en Azul



Código	Talle	Color
CA132038	S/M	Azul
CA132041	M/L	Azul
CA132044	L/XL	Azul



## ALETAS PALAU LONG

Aleta muy práctica, que se adapta en todos los pies y que permite que se pueda calzar rápidamente en cualquier situación. Disponible en color Amarillo.



Código	Talle	Color
CA115138	S/M	Amarillo
CA115141	M/L	Amarillo
CA115144	L/XL	Amarillo

## ALETAS LIGHT

Aletas diseñadas para la natación y entrenamiento. Pala corta con materiales ligeros y reactivos, garantizando aleteo ágil y eficaz.

Disponible en Azul.



Código	Talle	Color
DP182031	12.5/13.5 (niños)	Azul
DP182033	1/2 (niños)	Azul
DP182035	2.5/3.5	Azul
DP182037	4/5	Azul
DP182039	5.5/6.5	Azul
DP182041	7/8	Azul
DP182043	8.5/9.5	Azul
DP182045	10/11	Azul



## LUNETA FRAMELESS

Luneta monocristal sin montura, con las lentes y el faldón montados en una estructura única.

Peso, tamaño y volumen reducidos que facilitan el vaciado del agua.

Incorpora nueva hebilla con sistema "push-button buckle" que facilita el ajuste. Faldón de Silicona negra, blanco o transparente

Luneta de cristal de seguridad templado



Marrón

Transparente

Verde

Rosa

Blanco



ZDN287000

ZDN281000

ZDN285000

ZDN284000

ZDN283000

## LUNETA MAREA Jr.

Versión de dimensiones reducidas de la Marea, adaptada para mujeres y niños.

Luneta bicristal, estudiada específicamente para la práctica del snorkeling y la apnea.

Tiene una construcción sólida y resistente.

Realizada en silicona transparente de gran calidad.



Amarillo

Azul



DN283010

DN283020



## LUNETA TROPICAL

Luneta con marco reforzado. De silicona, ideal para el alquiler, con tamaño de la correa universal.

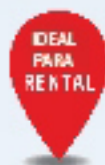

Negro



US401001

Azul



US401002

## ROCKS KID SET PARA CHICOS

Incluye Aletas, snorkell y Luneta de buceo! Disponible en azul y verde o en rosa y violeta!

Azul



USK060202B - S/M  
USK060204B - L/XL

Rosa



USK060302P - S/M  
USK060304P - L/XL



**COMBO BONETE ADULTO**

Luneta + Snorkell

**BONETE** COMBO  
**3LULOVE**  
BY CRESSI

USC100000P



USC100000B

**KIT BONETE**

Induye Aletas, snorkell y Luneta!



TALLE: S/M : UST010202P

TALLE: S/M : UST010102B  
TALLE: L/XL : UST010104B**BONETE BAG** SET**COMBO MÉXICO**Luneta Onda  
+ Snorkell  
México

DM1010154



DM1010152



DM1010151



## COMBO MAREA

Luneta Marea +  
Snorkell Gama

Rosa



DM1000054

Azul



DM1000052

Amarillo



DM1000051



# Swimming



***Exercise***

***Competition***

***Stay Fit***



## ANTIPARRAS COBRA

Lentes irrompibles con tratamiento anti-arañazos, contra los rayos UV. Tratamiento interno antiempañamiento. Hebiellas irrompibles regulables.



Tinted



DE201992

Rojo y Negro



DE201991

Rojo



DE202058

Rosa



DE202040

Lima



DE202067

Celeste



DE202023

Azul



DE202022

## ANTIPARRAS DOLPHIN SKID

Gafas Swimming niños DOLPHIN SKID.



Lima



USG010101G

Rosa



USG010101P

Azul



USG010101B



## ANTIPARRAS FLASH

Gafas con cristales independientes, caracterizadas por la inserción en el interior de la estructura de un elemento elástico que permite que se adapte a un gran número de perfiles faciales. Lentes ligeramente curvados hacia la parte exterior para ofrecer la máxima visibilidad. Lentes anti-rotura con tratamiento anti-rayaduras y anti-UV, y tratamiento interno anti empañamiento. Hebillas indestructibles regulables milimétricamente.



Azul



DE202322

Negro y Rojo



DE202391

Celeste



DE202323

## ANTIPARRAS FOX SMALL FIT - KING CRAB

Sofisticadas gafas de innovador diseño, con lentes completamente planos, para una perfecta visión incluso en los borde. Altísima tecnología Cressi para obtener una adherencia perfecta sobre la mayor parte de los perfiles faciales. Correa intercambiable dotada de hebillas de regulación milimétrica. Lentes irrompibles con tratamiento externo anti-arañazos, anti-rayos UV, y anti-empañamiento.



RECOMMENDED  
FOR OUTDOORS



Lentes Azules  
DE202223



Transparente  
DE202260



Celeste  
DE202263



Verde  
DE202267

## ANTIPARRAS NUOTO

La conformación de los espacios oculares es tan altamente anatómica que garantiza una óptima adherencia estanca sobre la mayor parte de los perfiles faciales.

Las lentes son de material a prueba de golpes y han sido tratadas con para anti-empañamiento y protección de rayos UV.

La correa posee hebillas con el fin de permitir una cómoda y sencilla regulación.

Realizadas en el modelo Senior (para adultos) y Kids (para niños).

para los apasionados de la natación y de los deportes acuáticos.



Rosa



ZDE2102P

Azul



ZDE2102B

Smoked



ZDE2102S



## ANTIPARRAS RIGHT

Prestigiosas gafas dotadas de lentes ligeramente curvadas sobre el perfil exterior, con el fin de ofrecer la máxima visibilidad.

Altísima tecnología Cressi. Correa intercambiable instantáneamente, dotada de hebillas regulables milimétricamente.

Lentes con tratamiento exterior anti-arañazos, contra rayos UV, y tratamiento interior anti-empañamiento.



Lentes Oscuros



DE201651

Lentes Azules



DE201663



## ANTIPARRAS SATURN CRYSTAL

Gafas con máscara mono-volumen fabricados con material exclusivo Cressi Silicona Crystal.

Tiene una larga duración.

Hebillas irrompibles regulables milimétricamente.

Posibilidad de sustituir instantáneamente el conjunto de hebilla-correa con otros modelos de la gama Cressi.



Rosa

Azul

Negro y Rojo



DE202440

DE202420

DE202558

## ANTIPARRAS SKYLIGHT

Excelente campo de visión. Excelente forma y sello en todas las caras. Hebilla fácil de ajustar.

De visión total 100% lentes anti-rayos UV a prueba de niebla.



Lima

Negro



DE203367

DE203350



Azul

Negro

Blanco

## GORRO DE SILICONA CLASSIC 38 SPECIAL

Gorro monocolor en silicona. Disponible en negro, azul o blanco. El máximo confort en el sector de los gorros de baño.

Elástico y resistente.



ZDF2202B



ZDF2202D



ZDF2202W

Azul

Negro

Rosa

## GORRO DE NATACIÓN SUPER STRETCH

Gorro monocolor muy ligero y elástico, realizado en tejido elástico.

Óptimo confort incluso durante un uso prolongado.



USW040000B



USW040000K



USW040000P

## GORRO DE SILICONA FANTASY PARA NIÑOS

Gorro de silicona de alta calidad.



Tiburón

Tortuga Chica



ZDF2210S



ZDF2210W



## TAPONES OÍDOS SILICONA (2 Uds.)

FDF200188

Kit de 2 tapones auriculares en ultra pura silicona antialérgica.  
Diseñados con el fin de evitar la entrada de agua en los canales auditivos.

### ATENCIÓN

Los tapones auriculares no pueden ser empleados en la inmersión sino sólo y exclusivamente en la natación en superficie.

De hecho su fijación estanca no ha sido pensada para la inmersión y una improvisada entrada de agua en profundidad podría provocar la rotura del tímpano.



## PINZA PARA NARIZ

FDF200189

Ultra ligera pinza de nariz de dimensiones mínimas, estudiado para impedir la entrada de agua en las vías nasales.

Puede ser utilizada en cualquier actividad subacuática y su uso está especialmente indicado para la práctica de la natación sincronizada.



## KIT PINZA PARA NARIZ Y TAPONES DE OÍDO

FDF200190

Kit de tapones auriculares y pinza de nariz.  
Diseñados con el fin de evitar la entrada de agua en los canales auditivos y en las vías nasales.

### ATENCIÓN

Los tapones auriculares no pueden ser empleados en la inmersión sino sólo y exclusivamente en la natación en superficie.

De hecho su fijación estanca no ha sido pensada para la inmersión y una improvisada entrada de agua en profundidad podría provocar la rotura del tímpano.



# Indumentaria

Bags  
& Apparel



**CRESSI**



**Travel**

**Design**

**Flight**

**GUANTES NEOPRENO  
ULTRASPAN CAMO**

Material muy flexible, Particularmente adecuados para las inmersiones en aguas frías.

Código	Talle	Espesor
LX477002	M	2,5 MM
LX477003	L	2,5 MM
LX477004	XL	2,5 MM



Espesor de  
**2,5 MM**

**GUANTES DE NEOPRENO  
HIGH STRETCH**

Modelo de máxima elasticidad. Neopreno de baja densidad y forro en ambas caras Ultrastretch® reforzado con picots de látex en el exterior.

Código	Talle	Espesor
LX475701	S	2,5 MM
LX475702	M	2,5 MM
LX475703	L	2,5 MM
LX475704	XL	2,5 MM
LX475901	S	5 MM
LX475902	M	5 MM
LX475903	L	5 MM
LX475904	XL	5 MM



Espesor de  
**5 MM**  
Espesor de  
**2,5 MM**

**GUANTES NEOPRENO  
TROPICAL**

Guantes de neopreno 2mm específicos para aguas calientes.

Código	Talle	Espesor
LX475301	S	2 MM
LX475302	M	2 MM
LX475303	L	2 MM
LX475304	XL	2 MM



Espesor de  
**2 MM**



## BOTAS DE NEOPRENO ISLA

Neopreno muy elástico para proporcionar comodidad. Espesor de arranque que proporciona dureza, manteniendo el calor.

Esesor de  
**5 MM**

Código	Talle	Espesor
US050001	6	5 MM
US050002	7	5 MM
US050003	8	5 MM
US050004	9	5 MM
US050005	10	5 MM
US050006	11	5 MM
US050007	12	5 MM
US050008	13	5 MM



Esesor de  
**7 MM**

Código	Talle	Espesor
US051001	6	7 MM
US051002	7	7 MM
US051003	8	7 MM
US051004	9	7 MM
US051005	10	7 MM
US051006	11	7 MM
US051007	12	7 MM



**TRAJE DE NEOPRENE FULL  
CASTORO**

Elegante, cálido, versátil y Durable.  
Neopreno con doble revestimiento,  
resiste bien a la compresión en profundi-  
dad, para la máxima retención del calor.  
Mejora la flexibilidad para facilitar  
patadas. Con Cierre trasero y bordes  
estancos.



Espesor de  
**5 MM**  
**7 MM**

**HOMBRE**

Código	Talle	Espesor
ZLR106402	S	5 MM
ZLR106403	M	5 MM
ZLR106404	L	5 MM
ZLR106405	XL	5 MM
ZLR106406	XXL	5 MM
LR107003	M	7 MM
LR107004	L	7 MM
LR107005	XL	7 MM
LR107006	XXL	7 MM

**MUJER**

Código	Talle	Espesor
LR107102	S	7 MM
LR107103	M	7 MM
ZLR106702	S	5 MM
ZLR106703	M	5 MM
ZLR106704	L	5 MM



**MONOPIEZA DIVER**Espesor de  
**5 MM**

Probablemente el mono pieza más difundido en los centros de buceo, por su apreciada resistencia, estanqueidad y facilidad de colocación. Su patronaje de amplio espectro lo hacen un traje idóneo para equipaciones de centros de buceo. Diver es un mono pieza en 5mm con capucha incorporada y cremallera frontal

Cremallera frontal con sistema de estanqueidad liso + liso Acquastop®. Limita la circulación de agua en este delicado punto.

Acabados de puños con acabado cortado, buscando la máxima simplicidad y elasticidad para mayor robustez en la utilización de centros de buceo.

Cremallera en los tobillos reforzada con bordón para facilitar la labor de colocación y extracción del traje.

Refuerzos elásticos en Powertex® elástico en rodillas-espínillas y nalgas.

Todas las cremalleras son RIRI® 8 pitch con ánima del tirador del cursor reforzada en acero inoxidable para mayor resistencia. Bloqueo de seguridad.

Biforrado en nylon especialmente elástico de secado rápido.

Logotipos personalizados "Diving" con transfer en manga que permite la inserción de numeración o nombre en el centro de buceo. Incluye de forma muy visible la talla del traje.

Cremallera diagonal con cierre en el lateral del cuello para un máximo confort.

Sistema de estanqueidad liso + liso Acquastop® en solapa de la cremallera y cara. Minimiza la filtración de agua, evita rozaduras en cuello y cara. En neopreno liso de alta densidad para no perjudicar la resistencia al uso del traje.

Amplias protecciones Powertex® elástico en rodillas y espínillas

Refuerzos en Powertex® elástico en la zona de los hombros para minimizar la acción erosiva de las trinchas del chaleco y, en especial, el habitual deterioro en uso Diving Center de la zona de los hombros por la acción combinada de la percha, el sol y el propio peso del traje que se concentra en este punto.

Amplio refuerzo en zona de las nalgas en Powertex®, un tejido de alta resistencia a la abrasión y de cierta elasticidad.

Todas las cremalleras son RIRI® 8 pitch con ánima del tirador del cursor reforzado con ánima en acero inoxidable para mayor resistencia. Bloqueo de seguridad.

Cremalleras reforzadas con bordón y tope en tobillos para facilitar la colocación del traje. RIRI® 8 pitch con ánima del tirador del cursor reforzado con ánima en acero inoxidable para mayor resistencia

Logotipos personalizados "Diving" con transfer en manga que permite la inserción de numeración o nombre en el centro de buceo. Incluye de forma muy visible la talla del traje.

**HOMBRE**

Código	Talle	Espesor
LU489503	M	5 MM
LU489504	L	5 MM
LU489505	XL	5 MM
LU489506	XXL	5 MM

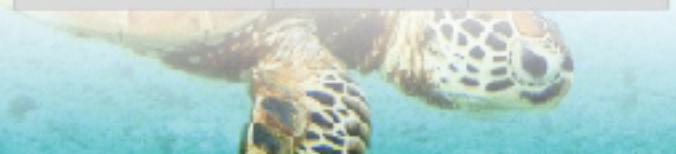

## TRAJE DE NEOPRENE MOREA

Este es el traje perfecto para el buceo en aguas tropicales. Ofrece una excelente protección contra la abrasión, mientras que al mismo tiempo, garantiza la protección térmica necesaria para la apnea y el uso de un regulador. También es excelente como una prenda de protección para cualquier deporte acuático.

HIGHSTRETCH MATERIAL  
ON LEGS AND ARMS



MIXED ULTRASPIN  
MATERIAL

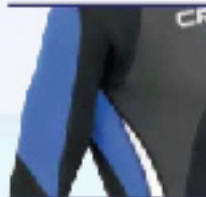

BUBBERIZED  
NEOPRENE

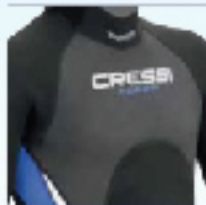

Espesor de  
**3 MM**



### HOMBRE

Código	Talle	Espesor
LU476002	S	3 MM
LU476003	M	3 MM
LU476004	L	3 MM
LU476005	XL	3 MM
LU476006	XXL	3MM

### MUJER

Código	Talle	Espesor
LU476502	S	3 MM
LU476503	M	3 MM



## TRAJE DE NEOPRENE MAYA

El Cressi Maya 2.5mm es un Todo-En-Uno para buceo en condiciones tropicales. Ofrece protección ante jaleas y vida marina además de una capa de aislamiento térmico para mantenerte cómodo mientras disfrutas bajo el agua. Hecho de goma de neopreno Nylon II con resistentes costuras rojas para ofrecer durabilidad y un toque de estilo.

### Características

Cierre trasero que facilita la tarea de ponerse y quitarse. A su vez da comodidad al no estar en el pecho.

Cuello ajustable para un confort personalizado



Espesor de  
**2,5 MM**

## HOMBRE

Código	Talle	Espesor
UV456001	S	2,5 MM
UV456002	M	2,5 MM
UV456003	L	2,5 MM
UV456004	XL	2,5 MM
UV456005	XXL	2,5 MM

## MUJER

Código	Talle	Espesor
UV456102	S	2,5 MM
UV456103	M	2,5 MM
UV456104	L	2,5 MM



**TRAJE DE NEOPRENE  
SUMMER**

Neopreno de 2,5 mm para aguas templadas con paneles ensamblados mediante costura plana con hilo anti rozaduras.

Espesor de  
**2,5 MM**

MAN

**HOMBRE**

Código	Talle	Espesor
LU475002	S	2,5 MM
LU475003	M	2,5 MM
LU475004	L	2,5 MM
LU475005	XL	2,5 MM
LU475006	XXL	2,5 MM

**TRAJE DE NEOPRENE  
LIDO CORTO**

El cierre frontal, hace que el Lido sea muy fácil de poner, Altamente flexible de neopreno de 2 mm y un corte favorecedor, ajuste perfecto.

Espesor de  
**2 MM**

MAN

**HOMBRE**

Código	Talle	Espesor
LV458001	XS	2 MM
LV458002	S	2 MM
LV458003	M	2 MM
LV458004	L	2 MM



## TRAJE DE NEOPRENE TAHITI

De una sola pieza traje corto de 2,5 mm de neopreno con doble revestimiento .



Espesor de  
**2,5 MM**

### HOMBRE

Código	Talle	Espesor
LV436005	XL	2,5 MM
LV436006	XXL	2,5 MM

## TRAJE DE NEOPRENE CORTO MED

Proporciona calor del núcleo y máxima movilidad para todos los deportes acuáticos . alta calidad de neopreno, doble capa resistemulti-temporada.

Espesor de  
**2,5 MM**



### HOMBRE

Código	Talle	Espesor
LV440001	XS	2,5 MM
LV440002	S	2,5 MM
LV440003	M	2,5 MM
LV440004	L	2,5 MM

Código	Talle	Espesor
LV441002	S	2,5 MM
LV441003	M	2,5 MM
LV441004	L	2,5 MM

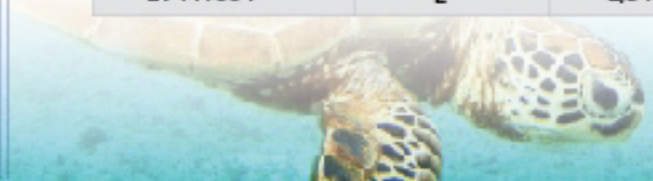

**NEOPRENE BABY WARMER  
CRESSI**

Mantiene al bebé caliente cuando se expone en un medio acuático, flotación para entrenamientos de supervivencia, apto para el uso con pañales.



SUN & COLD  
protection

**NENE**

Código	Talle	Color	Referencia
DG002006	S	Azul	6 a 12 meses
DG002012	M	Azul	12 a 18 meses
DG002018	L	Azul	18 a 24 meses

**NENA**

Código	Talle	Color	Referencia
DG002106	S	Rosa	6 a 12 meses
DG002112	M	Rosa	12 a 18 meses
DG002118	L	Rosa	18 a 24 meses





## TRAJE DE NEOPRENE BABY SUIT

1.5MM

85% NEOPRENE  
+ 15% ELASTANE

ELASTANE SUN PROTECTION  
UV (UPF) 50+



ELASTANE  
SUN  
PROTECTION

THERMIC  
NEOPRENE  
PROTECTION



ELASTANE  
SUN  
PROTECTION

THERMIC  
NEOPRENE  
PROTECTION

### NENE

Código	Talle	Espesor
DG001001	S	1,5 MM
DG001002	M	1,5 MM
DG001003	L	1,5 MM
DG001004	XL	1,5 MM
DG001005	XXL	1,5 MM

### NENA

Código	Talle	Espesor
DG001101	S	1,5 MM
DG001102	M	1,5 MM
DG001103	L	1,5 MM
DG001104	XL	1,5 MM
DG001105	XXL	1,5 MM



SUN & COLD  
protection

# Accesorios



**CRESSI**



**Precision**

**Simplicity**

**Innovation**

## GIOTTO COMPUTER

- Software de 2 Mezclas
- Programa "Dive": procesamiento completo de los datos de inmersión.
- Con guración completa de los parámetros de O2 (porcentaje de oxígeno) y PPO2 (presión parcial de oxígeno).
- Protector de pantalla sustituible.
- Pantalla retroiluminada.
- Calendario y reloj integrados.
- Almacenamiento del historial de inmersiones.



## BASE DE TRANSFERENCIA DE DATOS GIOTTO-LEONARDO



Base de transferencia de datos desde Leonardo / Giotto al PC. vía USB. Drivers para Windows XP, Windows Vista, Windows 7 y Mac OS. software gratis

CÓDIGO	PRODUCTO	COLOR
KS740050	GIOTTO COMPUTER	NEGRO/GRIS
KS740058	GIOTTO COMPUTER	NEGRO/ROJO
KS771 000	LEONARDO/GIOTTO INTERFACE	
KZ740098	GIOTTO PLASTIC SCREEN PROTECTOR	
KZ770094	GIOTTO BATTERY KIT	



"Use Friendly Display System". La distribución de la información, contraste de pantalla, proporciones y tamaño de los dígitos han sido estudiados para facilitar la lectura.



Amplia pantalla UFDS que hereda la proverbial facilidad de navegación y menús de los ordenadores con software Cressi.



Correa amplia y larga con elementos metálicos en acero inoxidable



Tres pulsadores para una mayor facilidad de navegación y facilidad para recordar el proceso de acceso a los datos y modificación de parámetros.



Perfil de bajo relieve con diseño ergonómico redondeado en la parte en contacto con la muñeca para facilitar todo tipo de movimiento de la mano.



## LEONARDO COMPUTER

- Ordenador de buceo RGBM
- Modos aire y nitrox. muy fácil de utilizar.

Con alarma sonora-visual y números mas grande para una mejor legibilidad. Con Opcion de retroiluminacion.

•Programa "Dive". Con Configuración completa de los parámetros Fo2 (porcentaje de oxígeno) y Po2 (presión parcial del oxígeno) . Posibilidad de efectuar una inmersión Nitrox



## BASE DE TRANSFERENCIA DE DATOS GIOTTO-LEONARDO



Base de transferencia de datos desde Leonardo / Giotto al PC. vía USB. Drivers para Windows XP, Windows Vista, Windows 7 y Mac OS. software gratis

CÓDIGO	PRODUCTO	COLOR
KS770050	LEONARDO COMPUTER	BLACK / GRAY
KS770051	LEONARDO COMPUTER	BLACK / YELLOW
KS770054	LEONARDO COMPUTER	BLACK / PINK
KS771000	LEONARDO/GIOTTO INTERFACE	
KZ770094	LEONARDO BATTERY KIT	
KZ770098	LEONARDO LENS COVER	



"Use Friendly Display System". La distribución de la información, contraste de pantalla, proporciones y tamaño de los dígitos han sido estudiados para facilitar la lectura.



Amplia pantalla UFDS que hereda la proverbial facilidad de navegación y menús de los ordenadores con software Cressi.



Perfil de bajo relieve con diseño ergonómico redondeado en la parte en contacto con la muñeca para facilitar todo tipo de movimiento de la mano.



Pulsador único multifunción para un bajo coste productivo, mayor fiabilidad y sencillez de navegación.



Batería CR2450 sustituible por el usuario sin herramientas.



### CUCHILLO BORG BLUNT TIP KNIFE 13 CM

Versión de la cuchilla Borg con la punta de cincel para permitir que sea utilizado como una herramienta para diversas operaciones



RC559150

### CUCHILLO BORG 14 CM

Empuñadura realizada en material "Soft Grip" para una sujeción confortable y segura, con moldeado anatómico. 14 cm de longitud de la hoja.



RC559100

### CUCHILLO DE BUCEO SKORPION

Resistente hoja templada. Doble sistema de fijación: mediante cinchas de goma en la pantorrilla o en el cinturón. 11 cm de longitud de la hoja.



RC559000

### CUCHILLO BUCEO MULTIFUNCIÓN VIGO DE ACERO INOXIDABLE

Vigo es un cuchillo multifunción de acero inoxidable de gran calidad adecuado para cualquier situación de buceo. 11 cm de longitud de la hoja.

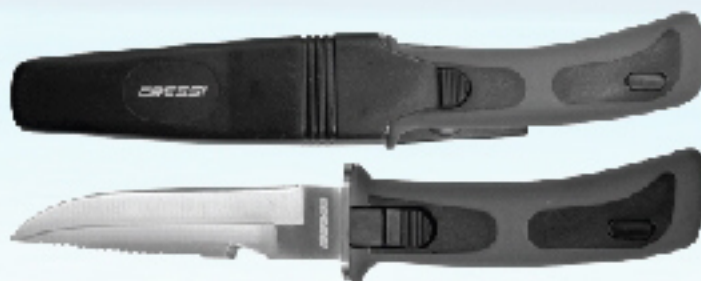

RC555000

### MULTIFUNCION ALLIGATOR (CUCHILLO-TIJERA)

Resistente hoja templada. Doble sistema de fijación: mediante cinchas de goma en la pantorrilla o en el cinturón. 11 cm de longitud de la hoja.



RC559200

### CUCHILLO LIMA 7,5 CM

7,5 cm de longitud de la hoja, (16 cm de longitud total) Cuchillas fuertes de acero inoxidable que se mantienen a lo largo del tiempo.



RC558000



# Catálogo De Buceo

[www.dolphin-argentina.com.ar](http://www.dolphin-argentina.com.ar)



*Scuba*

**EVERYTHING FOR THE PERFECT DIVE...**



## GRIFERÍA DOBLE MANIFOLD YOKE SISTEMA PRO VALVE DIN 3000

VMT200-30N



- triple cromado brillante
- Goma suave,
- Grip
- Rueda manual de Seguridad

## VÁLVULA THERMO PRO VALVE DIN / YOKE 3000 PSI

VA200-30N



**THERMO** PRO Valve

- 3/4" - 14 NPSM roscas de entrada estándar
- Tubo de inmersión roscada incluido
- Presiones de servicio: 3000 psi
- Posibilidad de uso DIN o YOKE

## VÁLVULA THERME PRO KIT DE SERVICIO

VKT-P



- Incluye todas las piezas de repuesto
- O-Ring Material: Viton y EPDM
- Material Asiento : Teflon Coated Aleación de latón con Nylon

## TAPÓN PARA GRIFERÍA

VC-BK

VC-BU

VC-GN

VC-YL



- Se adapta a K Deluxe y válvulas PRO
- Proteja la salida de la válvula
- Cordón de nylon incluido
- Disponible en colores: Negro, azul, amarillo y verde.

## KIT DE TRASBASE COMPLETO DIN YOKE XSCUBA

AC366



- Transferencia de gas de un cilindro a otro
- 2" de diámetro
- De línea dual - De 0 a 5000 psi y de 0 a 350 bar

## COBERTOR DE RED PARA TANQUE

Azul: TN-BU / Amarillo: TN-YL / Rosa: TN-PK / Negro: TN-BK



- Proteje la pintura de su cilindro
- Reduce el deslizamiento del cilindro
- Se adapta a cilindros de 7,25" a 8,0"
- Colores: Negro, azul, rosa, amarillo



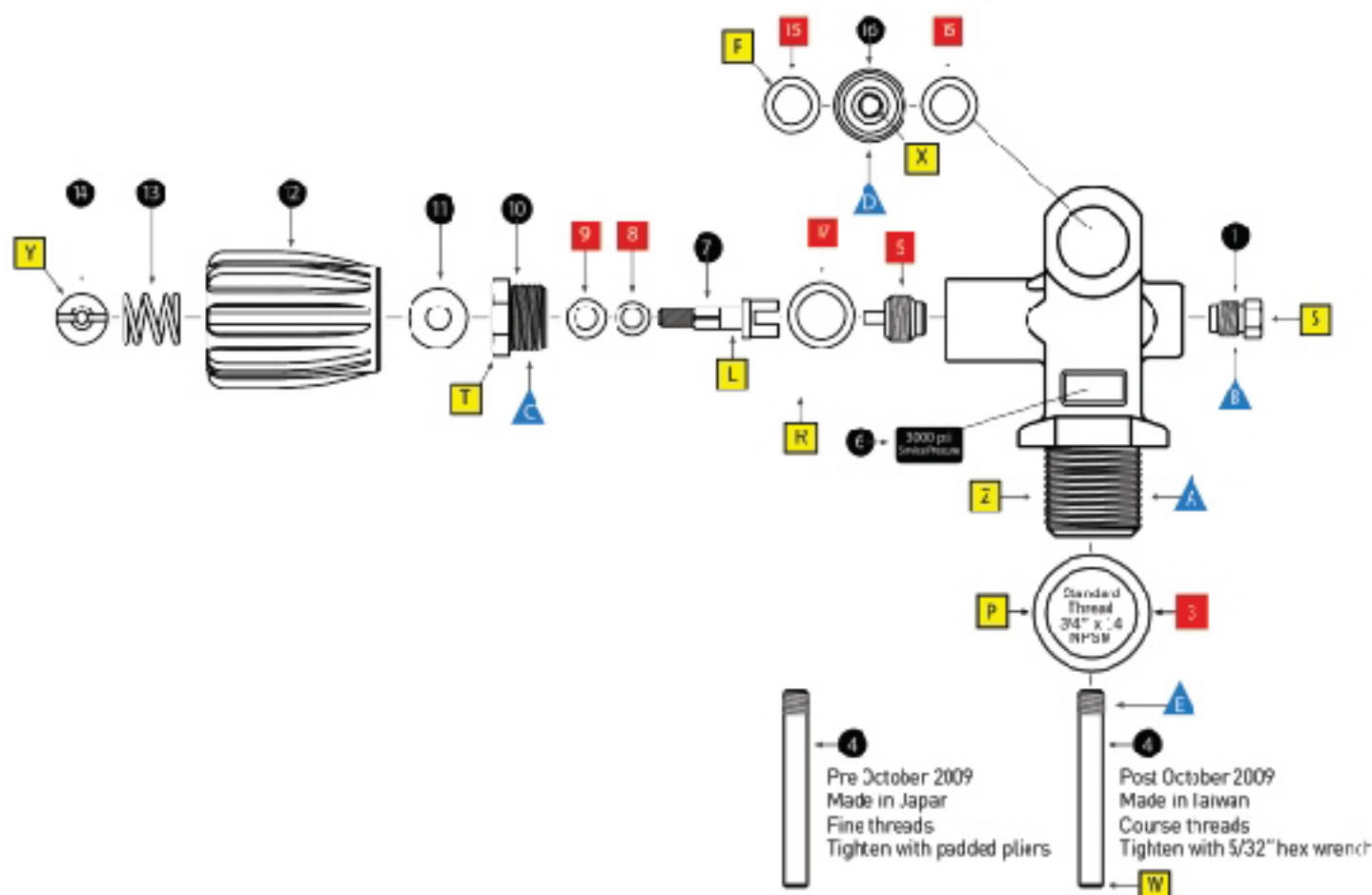

Part #	Description
1	WFO1-J0 Safety Assembly 3000 psi (5000 BUST)
2	WFO3-V O-ring - Viton (3/4" NPSM Inlet)
3	WFO8-E O-ring - EPDM (Stem)
4	WFO9 Teflon Washer (Stem)
5	WFO11 Teflon Washer (Handwheel)
6	WFO12-RK Handwheel - Black
7	WFO15-V O-ring - Viton (Outlet)
8	WFO16-V DIN Insert with o-rings/Viton
9	WFO16-Copper Irish Washer

Torque Specifications	
A	Wife to Cylinder - 53 to 75 foot pounds
B	Safety Assembly - 80 inch pounds
C	Stem - 403 inch pounds
D	DIN Insert - 35 inch pounds
E	Tip Torque - 40 inch pounds

Service Kit	
Thermo PRO Valve	
Part #	VKT-P
Includes:	3 5 8 9 15 16 17

Service Notes:	
Z	Lightly lubricate with Christo-Lube MUG-111 - part number TL108
P	Remove o-rings without damaging parts using brass pick - part number TL111
R	Replace each time the bonnet is removed
S	Replace Safety Assembly with 3/8" torque wrench at least once every five years at hydro test date & any time it is removed from the valve body
T	Use 11/16" torque wrench for correct tightening
W	Install and remove dip tube with 5/32" hex wrench
X	Install and remove the DIN insert with 1/4" hex wrench
Y	Remove and install nut with skinned screwdriver - part number TL113 Tighten nut until top of stem is flush with nut
Z	During service, support the valve by installing it in an empty cylinder

## BANDAS DE ALUMINIO PARA BIBOTELLA S80

SB725

- Acabado Calibre 18 ( 0,048 pulgadas) de acero inoxidable de 316 grados



**HIGHLAND**  
ENGINEERED QUALITY



## KIT REPARACIÓN DE EQUIPO DE BUCEO 15 PIEZAS

AC320

- Incluye 15 piezas para reparar equipos de buceo.



## CONSOLA 2 ELEMENTOS + MANGUERA MIFLEX

HL307M

- Manómetro highland 0 a 400 bar
- Manguera miflex hp carbon sellada 81 cm
- Compass con inclinación 22 grados con lectura de lado.



<b>Miflex HP Hose</b>
<b>Outer Layer</b>
Nylon Braided
Carbon HD
<b>Diameter</b>
0.31" Diameter
7.8mm Diameter
<b>Length</b>
32 Inches
81 Centimeter



## MANOMETRO HIGHLAND SISTEMA METRICO

**HIGHLAND**  
EQUIPMENT GROUP

### 2.5" Brass & Glass SPG

- Manómetro muy robusto
- Carcasa niquelada
- Listo para montar directamente a la manguera hp
- Fondo luminiscente
- Uso de 0 a 400 bares
- Lente de vidrio templado
- La manguera hp no esta incluida

2.5"



PART #	DESCRIPTION	UNITS
HL302M	2.5" Brass & Glass SPG	bar

## MANOMETRO PARA CALIBRAR REGULADORES

AC380

Indicador de presión intermedia Checker

- Fácil de leer 2" de diámetro calibre
- 0 a 300 psi de marcación
- Caja de acero inoxidable
- 1,5% de precisión en toda la gama
- Silicona líquida llena de amortiguación
- Aire bubble para permitir la expansión con el cambio de temperatura
- Funda protectora de caucho

Push Button Bleeder

- Alivio de presión rápida y fácil
- Junta tórica
- Fácil de servicio

STD OPV

- Más de válvula de alivio de presión fijado en 200 psi
- Prevenir daños calibre

Spin-On Adapter



## REGULADOR DE PRESION INTERMEDIA

- Dos unidades que permiten la compatibilidad con casi todas las segundas etapas
- Reversible, un extremo con una "unidad de 0,32 ranurado y el otro con una unidad hexagonal de 5 mm cónico
- Manómetro de baja presión incluido para la visualización de la presión intermedia
- dedo apretado apegado spin-on de servicio rápido



### Low Pressure Gauge p/n G002

Dual read gauge 0 to 300 psi and 0 to 20 bar  
2.75" diameter  
1/4" male NPT Unseal  
Accuracy 1.5% throughout entire scale  
Ultradielectric filled for durability  
Shock resistant, Teflon filled gauge  
Air bubble to allow for expansion with temperature change  
Replacement gauge for AC300 & TL121  
Protective rubber boot included  
Stainless steel case  
Above water use only

### Adjustment Wheel

Max. 1" diameter turned wheel for easy fine tune adjustments

### O-ring p/n RP200-19



### Reversible Low Pressure Gauge

Swap the gauge from left to right side to allow access to both drives  
Hand tighten (88 lbs), no wrench needed  
Cone side: 0.32" slotted drive  
Other side: 5mm hex drive

PART #	DESCRIPTION
TL121	Regulator Inline Adjuster with Gauge

## SWIVEL CURVA 110° PARA SEGUNDA ETAPA

AC911

Se instala entre la segunda etapa y la manguera del regulador. Construcción de latón cromado. Sólo para uso de baja presión - por debajo de 200 psi.



## TAPÓN PROTECTOR PARA REGULADORES

HL401

- Protege DIN primera etapa
- Sella el agua fuera de la primera fase
- cordón cuerda de nylon Attached
- Se adapta a todos los 200 bar y 300 bar DIN



### SONAJERO LLAMADOR PARA TANQUE

AC450



- Llame la atención de su compañero bajo el agua
- Se adapta 6.9 "a 8.0" cilindros de diámetro
- Instale alrededor del fondo del cilindro
- Color: verde neón

### PORTA OCTOPUS CON MOSQUETÓN

AC340



- Neón brillante material plástico de color amarillo
- Accesorio de gancho
- Ayuda a prevenir el flujo libre no deseado

### CAJA XSCUBA PORTA-LUNETETA

AC110



### BASE OCTOGONAL XSCUBA PARA TANQUES S80 Y S63 7,25"

TBX7A



- Base plástica octogonal XScuba
- para tanques S80 y S63 7,25"
- para cilindros de aluminio de diámetro 7,25"
- Ideal para evitar su deslizamiento en el piso

### LUBRICANTE DE ORRING APTO PARA OXIGENO CON GERINGA

TL108



COMPATIBLE CON OXIGENO

- Lubricante compatible con Oxígeno XScuba 2Oz
- Con jeringa aplicadora
- Dos onzas de lubricante

### LUBRICANTE DE ORRING 2 OZ

TL109



NO COMPATIBLE CON OXIGENO

- MCG lubricante de silicona 208
- Dos onzas de lubricante
- No compatibles con el oxígeno

## LINTERNA LED SEÑALIZADORA PARA BUCEO NOCTURNO

- Localice a su compañero bajo el agua más fácil durante la noche
- Catorce tubos de luz iluminan el Glowstick
- Luz de alta visibilidad
- LED de larga duración
- Negro caja de latón cromado con un sello de doble junta tórica
- (VP 15 -B ), incluida
- Incluye un cordón para su fijación en el cuello de la botella.
- Diámetro aproximado de 0,5 "
- Funciona con tres pilas alcalinas LR44, incluidas



GS100-RG	LED Glowstick - Naranja
GS100-RD	LED Glowstick - Rojo



## Cave Marker Holder

NEW FOR 2015

HL935



## Cave Markers

NEW FOR 2015



HL605  
HL611



HL504  
HL510

PART #	DESCRIPTION
HL935	Cave Marker Holder
HL604	Line Arrows - White - 10 Piece Pack
HL610	Line Arrows - Glow In The Dark - 10 Piece Pack
HL605	Line Cookies - White - 10 Piece Pack
HL611	Line Cookies - Glow In The Dark - 10 Piece Pack



## BOYA DE EMERGENCIA

- Tamaño grande, de 210 cm de largo x 38 cm de circunferencia, 12,7 Cm de diámetro (1,80 Cm de largo fuera del agua)
- Material de nylon de uretano con respaldo
- Cinta reflectante en ambos lados
- Con válvula de sobre expansión



ARNÉS

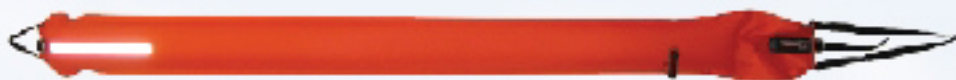

LÍNEA REFLECTORA



COLOR	CÓDIGO
AMARILLO	AC070-YL



COLOR	CÓDIGO
NARANJA	AC070-OR

## BOYA PERA DELUXE

AC060-YL

- 50 libras de capacidad
- Forma de pera ideal para paradas descompresivas
- Velcro para su facil transporte con dring para agregar dip
- Válvula de sobre expansion.





## CHALECO PARA SNORKELING

SV01

- Chaleco ideal para snorkeling
- Inflador oral de fácil acceso.
- Desinflado puede usarse debajo de una prenda para seguridad y sin molestia.
- Incluye correa de cintura y entrepierna.



## CHALECO PARAGON

BC107

- Chaleco de buceo tradicional, muy resistente para el uso de escuelas y rental.
- Espaldar acolchado para mas comodidad, dos bolsillos con cierre expandibles.
- Se ajusta en cintura con velcro y tiras y se ajusta en los hombros.
- Clip para un desmonte fácil y rápido en hombros y cintura.
- Incluye manguera de inflado de baja presión



P A R A G O N

BC107

LG

33 lbs

Azul

## CHALECO TEC HIGHLAND COMPLETO

HL801

- Apto para buceo recreativo.
- Posibilidad de uso con bibotella.
- Incluye adaptador monobotella
- Único talle ajustable totalmente. Desde XXS a XXXL

**HIGHLAND**  
ENGINEERED QUALITY



## TABLA PARA ESCRIBIR BAJO EL AGUA CON MOSQUETÓN

AC455



## TABLA PARA ESCRIBIR BAJO EL AGUA, PARA BRAZO

AC456

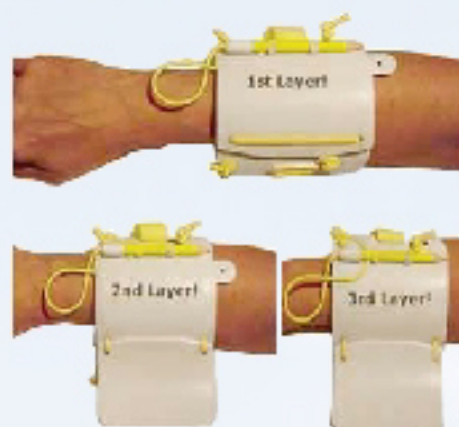

## PERCHA PARA TRAJE HÚMEDO PLEGABLE

AC530BK



- Diseñado para el drenaje y secado rápido
- Ideal para viaje
- Plegable

## PERCHA PLEGABLE PARA TRAJE SECO

AC510



- Diseñado para el drenaje y secado rápido

## CINTURÓN PARA LASTRE DE GOMA XSCUBA

WB350



- Correa de caucho natural de alta resistencia
- 147 Cm long. total con un ancho de malla de 4,4 cm / Hebilla de acero inoxidable

## CINTURÓN PARA LASTRE



Medidas: 150 cm x 5 cm  
Hebilla Incluida



## HEBILLA DE ACERO INOXIDABLE

HL414

- Acero inoxidable 304
- Arnés Hebilla
- Diseñado para adaptarse a 2 "correas de diámetro
- bloqueo de leva positiva
- pasador de bisagra Sólido

**HIGHLAND**  
ENGINEERING QUALITY



## HIGHLAND TANKS BANDS

HL201

- Hebillas de acero inoxidable 316 de liberación rápida permite un fácil desen-ganche y la eliminación de las correas. "High Lift" diseño de la leva para el positivo "snap" candado cerrado.
- 4Diseñado para adaptarse a 17,53 cm a 20,32 cm de diámetro de cilindros.
- Incluye dos almohadillas hebilla para evitar rayar el tanque.
- Incluye 2 Correas



## MÁSCARA DE RESCATE

AC460

- Máscara de una vía con valvula de protección
- Incluye correa ajustable
- Funda protectora y de traslado puerto para oxígeno contiuno



**HERRAMIENTA DE REPARACIÓN  
DE EQUIPO, 8 USOS, PLEGABLE**

TL110



**A** Valve DIN Insert  
1/4" Hex Wrench



**B** Port Plugs  
3/16" Hex Wrench

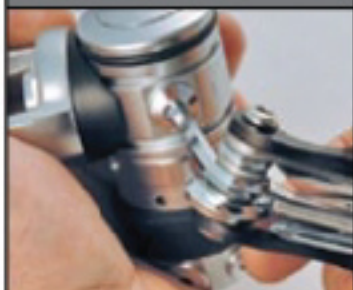

**C** Valve Dip Tube  
5/32" Hex Wrench



**D** Valve Nut  
Slotted Screwdriver



**E** Phillips Screwdriver



**F** Inflator Schrader  
Valve Tool



**G** Bronze O-ring Pick



**H** Orifice Adjustment  
Flat Screwdriver

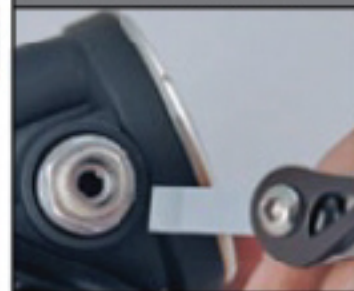

CONSTRUCCIÓN EN ACERO INOXIDABLE

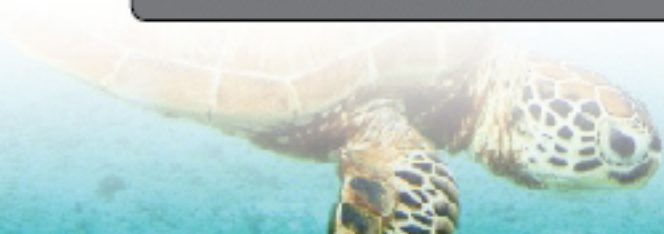

## PORTA CUCHILLO DE NEOPREN

KP04

• Diseño versátil en neopren para su uso con FogCutter , Recon , Beta Titanio , Sierra y muchos cuchillos de otros fabricantes

## REPLACEMENT KNIFE STRAPS PAIR



## COBERTOR DE TIRA DE LUNETAS DE NEOPREN

AC160

Cobertor de tira de luneta de neopren.



## HERRAMIENTA P/DESARMAR 2º ETAPA

TL116

Fácil extracción e instalación de válvulas Schrader

• Se adapta a las mangueras QD BC.



### HERRAMIENTA DE REPARACIÓN DE EQUIPO 9 USOS

TL 127



- Construcción de acero inoxidable

### HERRAMIENTA DE REPARACIÓN DE EQUIPO 10 USOS

TL 103

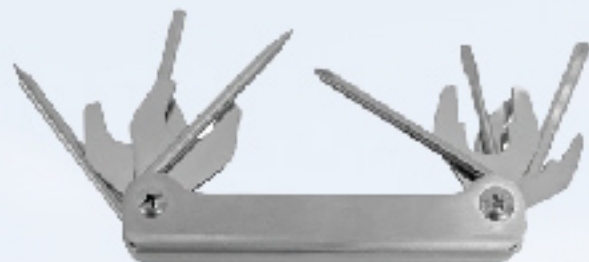

- Construcción de acero inoxidable

### CUCHILLO STRYKER BLUNT TIP

KN350



- Hoja fija con punta roma de acero inoxidable 420
- Color de mango : negro y rojo
- Correas con hebillas de liberación rápida
- Hoja tipo Blunt, sin punta.

### CUCHILLO BETA TITANIUM BLUNT



- formulado con titanio, alta resistencia.
- 5 " dentado y con cortador de línea y martillo
- Correas con hebillas de liberación rápida
- Hoja tipo Blunt, sin punta.

### SPOOL CON MOSQUETON XSCUBA LINEA AMARILLA



- Disponible en tres tamaños
- AC475 / 18 mts / Finger Spool
- AC465 / 30 mts / Finger Spool
- AC470 / 48 mts / Finger Spool

### REEL CON MOSQUETÓN SPORT

HL602

**HIGHLAND**  
ENGINEERED QUALITY



- Estructura de acero inoxidable
- Cabo de 16 mm x 45 mts color amarillo.
- Ideal para inicio en cavernas, naufragios, cuevas
- Puede ser utilizado para tirar la boya en deco.
- Interruptor de posición suave/libre/frenado.
- Incluye mosqueton para traslado giratorio y mosqueton doble para clipear mas fácil en el uso.

MOSQUETÓN DE ACERO INOXIDABLE HIGHLAND

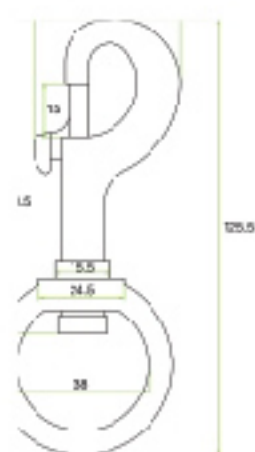
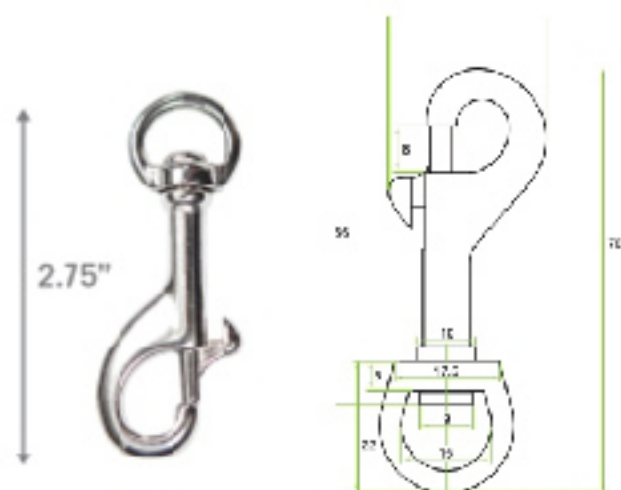
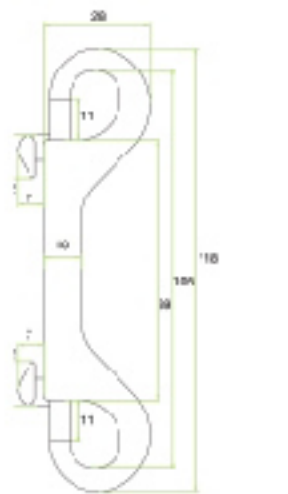
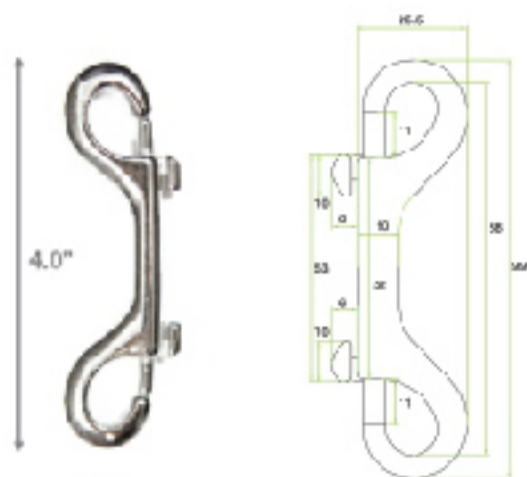

MOSQUETÓN QUICK LINK DE ACERO INOXIDABLE HIGHLAND

2.0" SS WELDED D-RING 6MM WIRE

MOSQUETÓN DE ACERO INOXIDABLE



# MIFLEX

Extrema resistencia a la abrasión. Mangueras MIFLEX cuentan con un trenzado de seguridad de nylon externa diseñado para superar y sobrevivir a las mangueras de goma tradicionales

- Dos estilos: baja presión Regulador y BC mangueras de desconexión rápida.
- Revestimiento compuesto de poliuretano
- capa interior con Poliéster capa exterior con nylon trenzado
- Resistente a los rayos UV fuera del agua.
- Ligero y flexible
- Made in Italy

Presión de rotura mínima igual a 250 BAR, más del doble que la de la mayoría de las mangueras de goma.

Líneas de montaje y pruebas automatizadas.

Todas y cada manguera MIFLEX se someten a más de 30 pruebas de rendimiento y seguridad individuales.

Certificado y probado para EN250 estándar

Fitting tienen 5,2 mm de ánima interna

Diámetro de la manguera - externo 12 mm, 6,5 mm Interna.



Rojo  
Rosa  
Amarillo  
Azul  
Carbon  
Verde  
Blanco  
Púrpura  
Negro

## MANGUERA MIFLEX BAJA PRESIÓN



Baja Presión	90 cm	Azul	MLP36-BU
Baja Presión	100 cm	Amarillo	MLP40-YL
Baja Presión	90 cm	Negro	MLP36-BK
Baja Presión	61 cm	Negro	MLP24-BK
Baja Presión	213 cm	Negro	MLP84-BK

## MANGUERA MIFLEX ALTA PRESIÓN 24" CARBON



Alta Presión	61 cm	MHP24-CN
Alta Presión	15 cm	MHP06-CN





## ALETA CORTEZ

- Para profesionales de buceo
  - Canal central flexible mejora la potencia y eficiencia
  - Material termoplástico moldeado
  - Incluye correas Stretch silicona con hebillas de liberación rápida - elásticas
  - Color: todo Azul
- Incluye bolsa de asas de malla



**STRETCH**  
STRAPS



FN702BK	Medium	25.5"	Negro
FN702BU	Medium	25.5"	Azul
FN703BK	Large	27.5"	Negro
FN703BU	Large	27.5"	Azul
FN704BK	X-Large	27.5"	Negro
FN704BU	X-Large	27.5"	Azul

## ALETA PROPEL

Diseño moderno!

- Utilice con los pies descalzos o botines ligeros
- correas ajustables en el talón. Rápido y fácil, ideal para los viajes.
- Rango mucho más ajustable
- Suave correa en el talón de caucho termoplástico y escaipín.



FN801YL	Niños	9 a 13	Amarillo
FN802BU	Niños	1 a 4	Azul
FN803BU	Adulto	4.5 - 8.5	Azul
FN803YL	Adulto	4.5 - 8.5	Amarillo
FN804BU	Adulto	9 - 13	Azul
FN804YL	Adulto	9 - 13	Amarillo



## LUNETAS DE BUCEO METRO CON ESTUCHE

- Medida Ajustable
- Disponible en negro, azul, amarillo y negro con silicona negra.



MA600BU



Negro con silicona transparente MA600BK



MA600YL

Negro con silicona Negra MA600BS

## LUNETAS DE BUCEO CREW NEGRO DE SILICONA CON ESTUCHE

- Volumen bajo, amplia visión sin obstrucciones
- Fácil de ajustar las hebillas
- Incluye estuche



MA405BS

### LUNETA MERGE MASK 3

- Rediseño Modernizado de la máscara de mezcla clásica
- Actualizado con nuestro último eslabón giratorio de desconexión rápida hebillas.
- La fusión es la característica de la máscara que le da la fuerza y la calidad.
- unión directa de vidrio templado de la falda de silicona líquida
- Gran lente única ventana para la vista sin obstáculos
- Fácil de ajustar las hebillas
- Incluye caja de almacenamiento de la máscara (p / n AC110)



MA41585

### SNORKELL BYPASS ELITE CON VÁLVULA DE PURGA

Superior, semiseco y aerodinámico

- Protege contra el agua que entra en la superficie.
- tubo flexible de silicona lisa
- boquilla curvada reemplazable
- Válvula de purga autovaciante
- Snorkel de liberación rápida para una fácil eliminación de la máscara



SN400BK



SN400YL



### SNORKEL SEDONA ELITE CON VÁLVULA DE PURGA

- Snorkel de liberación rápida y diseño elegante



SN050-FIRE

SN050-CARBON

### SNORKEL ALERT AZUL Y CON VÁLVULA DE PURGA SILBATO

- Un snorkel listo para las emergencias cuenta con un silbato incorporado



SN150BU

### SNORKEL VIPER CON VÁLVULA DE PURGA

- Ajustable, de liberación rápida.



SN200BU

SN200YL

SN200BK

## KIT SATGE PARA S40



### Stage Bottle Strap Kits

Apto para uso en s40

Esta diseñado para armar un stage con un tanque de 6 litros, es ideal para buceo técnico y apto para recreativo.

Induye:

- 2 mosquetones hl913
- 1 correa ultra resistente de nylon
- 1 tubo plastico para proteccion de correa y facil traslado.
- 1 abrazadera de acero inoxidable recubierta con nylon para agarre de correa
- 1 tapon de goma para tuerca de abrazadera
- 1 banda elastica de nylon para facil agarre de mangueras de regulador
- no incluye tanque



PART #	DESCRIPTION
SS525	Stage Bottle Strap Kit for 5.125 to 6.0" diameter cylinders

# XTR EXTRA AIR

## COMPLETE BACKUP RESCUE SYSTEM



**Mini Tech Gauge** HL501  
0 to 5000 psi, wide 210 degree sweep  
Chromed brass case

**Compact First Stage** HL406  
Highland DIN direct inlet  
Simple flow-by piston design

**XS Scuba PRO Valve** VX200-30N-VI  
Construction: DIN/Yoke outlet  
DIN insert included  
**SAFETY HANDWHEEL**

**DIN Cap** HL401  
Seal water out of your first stage  
Machined Delrin material

**Cylinder Choices:**  
Aluminum 6 cu ft - neon yellow  
Aluminum 13 cu ft - neon yellow (pictured)  
Aluminum 19 cu ft - neon yellow

**Pony Mount** HL409  
Highland design  
Stainless steel construction  
Quick & easy attachment  
Secure under your current BC strap  
OR  
HL412

**Milflex** MLP40-YL  
Low pressure regulator hose  
Length: 40"  
Color: yellow

**AltAir** RG300  
Compact, low profile octopus  
Easy, high flow purge  
Belt in attachment clip for DC

**90° Adapter** AC910  
Swivels for use by diver or buddy  
Chromed brass construction

INCLUDES BUCKLE PAD



PREVENT TANK SCRATCHING

Primary Cylinder & Tank Cam Strap Not Included

PART #	DESCRIPTION
XTR-06	Extra Air - Aluminum 6 cu ft



# Luxfer®

## Gas Cylinders



S040 Amarillo  
LAL40YL



S040 Gris  
LAL40BCN



S080 / S063 Gris  
LAL80SB / LAL63SB



S080 Negro  
LAL80BK



S080 Azul  
LAL80BU



S080 Amarillo  
LAL80YL

Número de Parte	Presión de Servicio	Capacidad de Aire	Diámetro	Longitud	Peso	Volumen Interno	Peso con Agua	Especificación	Tipo de rosca
S080	207 Bar	2192.0 L	184 mm	662 mm	14.3 Kg.	11.1 L	11.1 kg.	DOT-3AL TC-3ALM ISO7866	0.750-14 NPSM, M25 x 2.0
S040	207 Bar	1132,8 L	133 mm	629 mm	6.8 Kg.	5.7 L	5.7 kg.	DOT-3AL TC-3ALM ISO7866	0.750-14 NPSM, M25 x 2.0
S063	207 Bar	1784,2L	184 mm	555 mm	12.3 Kg.	9.0 L	9.0 kg.	DOT-3AL TC-3ALM	0.750-14 NPSM, M25 x 2.0



TODOS LOS TANQUES INCLUYEN VÁLVULA

# THERMO

VA200-30N

**AQUA  LUNG®**



AQUA LUNG®





## CHALECO AXIOM

- Sistema de Arnés Wraptide, con hebillas giratorias en el hombro.
- Sistema de cinta de botella GripLock. Proporciona seguridad e intercambio sencillo de botellas
- Bolsillos de lastre integrado SureLock II, permiten su extracción rápidamente.
- Inflador oral desplegable
- Correa de pecho regulable.

Induye 5 anillas planas de acero inoxidable y 2 de plástico para colocar todos los accesorios.

- Proporciona calor de núcleo y máxima movilidad para todos los deportes acuáticos. Alta calidad de neopreno.



Pump-F-Wike



Octopocket



Surelock



Código	Talle	Color
313401	SM	Negro
313402	MD	Negro
313403	ML	Negro
313404	LG	Negro
313405	XL	Negro
313406	XXL	Negro
312372	MD	Azul
312373	ML	Azul
312374	LG	Azul
312375	XL	Azul
312376	XXL	Azul

## CHALECO WAVE

- Todos los tamaños incluyen 69 cm de manguera inflador.
- Resistente, 1000D Armorshield™ Cordura®.
- Acepta un sistema opcional de peso SureLock™. • Bolsillo en la parte frontal superior.
- Capacidad para ejecutar consola de instrumentos detrás del lóbulo izquierdo.
- Cuenta con dos anillos en D planos de acero inoxidable.
- Dos bolsillos grandes de fácil acceso y lo suficientemente grandes para contener accesorios.
- Descarga trasera inferior.
- La cintura es ajustable y extraíble.
- Incluye correa para el pecho.
- Banda tanque opcional para 30 cu. ft cilindro.
- Faja ajustable más ancha
- Hebillas de hombros ajustable
- Válvula de purga baja, fácil de encontrar.
- Espaldera (Back Pack)
- Posibilidad de añadir bolsillos de lastre extraíbre SureLock

II



Código	Talle	Color
303280	XS	Naranja
303281	SM	Naranja
303282	MD	Naranja
303284	LG	Naranja
303285	XL	Naranja

## CHALECO ZUMA

- Chaleco ultraligero con lastre integrado y volumen / flotabilidad.
- Posee todo lo que le hace falta a un chaleco para obtener un peso inferior a los 2 Kilos. Inflador y bolsillos de lastre incluidos.
- Con sistema de bloqueo y desbloqueo
- Liberación simple
- Correa ajustable
- Bolsillo de fácil acceso.



Purga plana E-Valve™



Bolsillo desplegable



Lastre integrado SanLock II™

Kit de quita en plano o cruzado.



Código	Talle	Color
314132	SM	Rosa
314134	ML	Rosa
314136	XL	Rosa
314190	XS	Rosa
314192	MD	Rosa

## CHALECO PEARL

- Sistema "Cierre Cruzado" es de neopreno para un mejor mantenimiento del pecho cuando se usa el chaleco vestido de un solo bañador.
- Bolsillos bajos y perfilados.
- Vejiga envolvente totalmente el back pack.
- Muecas pronunciadas en los laterales para liberar las caderas.
- Purgas planes E- Valve.
- Sistema de lastre integrado Sure Lock I
- Ojales de fijación para un cuchillo.
- Incluye 69 Cm de manguera

### Details by Aqua Lung



Mayor elasticidad y comodidad del chaleco especialmente diseñado para el pecho de la mujer.



Código	Talle	Color
329170	XS	Negro
329171	SM	Negro
329172	MD	Negro
329173	ML	Negro
329284	LG	Rosa
329280	XS	Rosa
329281	SM	Rosa
329282	MD	Rosa
329283	ML	Rosa



## CALYPSO CLASSIC

125750

- Primera etapa con pistón en línea.
- 6 grandes aperturas para una mejor compensación hidrostática con más resultados en profundidad.
- Compacto, con buen rendimiento y fácil mantenimiento.
- Ajuste de venturi en línea.
- Nuevo deflector de burbujas, fragmenta las burbujas disminuyendo el ruido. Permite un acceso rápido a la válvula de exhaustación sin herramientas.
- Desmontaje sin herramientas
- Ofrece acceso de manguera tradicional a través de una tuerca giratoria. Mejor opción para agua fría, resistente a la congelación.



YORKE

## OCTOPUS CALYPSO

125800

- Fácil mantenimiento.
- Ajuste de venturi en línea, que impide flujos no deseados cuando no esté en uso.
- Nuevo deflector de burbujas. Fragmenta las burbujas disminuyendo el ruido. Permite un acceso rápido a la válvula de exhaustación sin herramientas.
- Diseñado para las series Calypso y Titan..
- No recomendado para los reguladores sobrecompensados.
- Alto rendimiento. 130 cm de manguera amarilla de Alta visibilidad.





## LEGEND LX

129630

Regulador compacto y ligero con 2 salidas de alta presión y 4 salidas de media presión. Permite el uso de transmisores de alta presión para los ordenadores de buceo.

- Con ajuste MBS. Palanca de ajuste ergonómico que permite ajustar en una vuelta completa la inyección y optimizar el esfuerzo de apertura.
- Volante DIN y ESTRIBO.
- Forma ergonómica que permite un fácil desmontaje aún con las manos mojadas.



DIN



## OCTOPUS LEGEND

129720

Segunda etapa compensada para disfrutar de una gran flexibilidad en toda situación, cualquiera sea la presión de la botella.

- Gran palanca de ajuste de venturi de fácil uso para evitar eventuales flujos continuos en superficie y obtener la máxima inyección en profundidad. Diseñado para reguladores de la serie legend.
- Incluye 39" de manguera de Aqua Flex de alta visibilidad amarilla. Excelente rendimiento en Aguas frías.



## CORE SUPREME

129930

### LA PRIMERA ETAPA:

Tipo: membrana compensada con sistema ACD / Mecanismo: en T / Material: latón matrizado cromado en multicapa / Asiento extraíble: en inox. / Presión de trabajo a 200b: 1450 l/min / Conexión: DIN 300b o ESTRIBO 232b / Protector: poliuretano / Peso en DIN: 510g. / Peso en ESTRIBO: 700g. / Salidas HP: 2 / Salidas MP: 4

### LA SEGUNDA ETAPA:

Tipo: compensada a demanda / Mecanismo: válvula aval / Material: silicona en el diafragma y en la válvula de exhaustación – ABSPC para el cuerpo – poliuretano para el frontal de la purga / Aguas frías: sí, en versión Supreme / Regulación de / venturi: sí / Valor de apertura: CORE: 2.5 a 3.5 mbar CORE SUPREME: 3.3 a 4.3 mbar / Peso: 175g. Core y 178g Core Supreme / Longitud del latiguillo: 730mm

• El modelo Supreme dispone de una primera etapa protegida con un kit estanco.



DIN

## OCTOPUS CORE

129940

- Tipo: 2ª etapa compensada.
- Mecanismo: Válvula aval
- Material : Silicona en la boquilla, la membrana y la válvula de exhaustación – ABS para la caja – Poliuretano para la tapa blanda.
- Ajuste de sensibilidad: No
- Ajuste de Venturi : Sí
- Valor de apertura: De 2,5 a 3,5 mbar.
- Neumáticamente balanceado. • Respiración suave y fácil.
- Aumento de rendimiento en profundidad.
- Intercambiador de calor.
- Incluye manguera.





## LUNETAS MICROMASK

La Micromask es una revolución en diseño de gafas de buceo. Su innovadora montura hace que encajen perfectamente las lentes en su campo de visión, mientras que sus hebillas de junta cardánica doble patentada pivotan, tanto de arriba a abajo como lateralmente para proporcionar el máximo confort y adaptabilidad. Lentes adaptados a la órbita ocular. Visión periférica increíblemente amplia. Con hebillas giratorias que proporcionan la máxima adaptabilidad.



RECOMENDADO POR  
MIGUEL LOZANO  
CAMPEÓN DE APNEA  
EN ESPAÑA 2014 (117M)



NEGRO: 108.500



ROSA: 108.520



GRIS: 108.580

## LUNETAS FAVOLA

Con su amplio campo de visión la luneta Favola es única y revolucionaria.

- Lleva un sistema de hebillas patentadas "Double joints", se articulan tanto hacia arriba como hacia abajo y lateralmente.
- Sus cristales inclinados aumentan el campo de visión inferior.
- Su facial exclusivo de silicona la hace adaptable a cualquier cara, aportando confort y equilibrio.

Las lentes están en un plano inclinado que proporciona un amplio ángulo de visión hacia arriba y hacia abajo.



NEGRO: 108.430



AZUL: 108.030

## LUNETA LOOK HD

Sólida y muy ligera, gracias a una montura de tan solo 9 mm (3/8") de espesor.

El tamaño es muy reducido y el cristal está muy próximo al rostro, para disponer de un óptimo campo de visión vertical y horizontal. Una montura única que proporciona una mayor Luminosidad. Sistema de correa de ajuste rápido. 2 cristales templados de 3 mm. Faldón de silicona. Botón para extraer fácilmente los marcos. Hebillas cardánicas de fácil y rápido ajuste. Se ajusta presionando los 2 botones. Fácil de usar hasta llevando guantes. Cincha de luneta ancha para un perfecto ajuste y un confort excelente.



AZUL: 111.700



NEGRO: 111.800

## LUNETA LOOK 2

Esta Luneta clásica y elegante cuenta ahora con un inserto de acero inoxidable. Integrado en la estructura de la luneta, permite darle la forma deseada para un ajuste óptimo. Mejor de la visibilidad sin ninguna distorsión.

Mayor comodidad. Luneta de 2 lentes, excelente visión en todas las direcciones. Con sistema de reemplazo de lentes inteligente que permite la sustitución rápida.



NEGRO: 110.070



AZUL: 110.010



AZULY NEGRO: 110.050

## LUNETA VENTURA

Máscara ligera mono cristal templado.  
Gran campo de visión  
Sistema de ajuste simple y rápido  
Faldón de silicona hipoalergénica



NEGRO: 116.470



NARANJA: 119.110



BLANCO: 118.750



NEGRO: 119.100



AZUL: 118.910

## NEOPRENE STRAP

111.020

Cobertor de neopreno



## LUNETA IMPRESSION

La máscara Impression se inspira de la tecnología Micromask que permite reducir considerablemente el volumen interior para así ofrecer un mayor campo de visión.

El faldón AFT (Advanced Fit Technologie) permite obtener en el mismo faldón texturas diferentes para conseguir una estanqueidad perfecta. Este faldón ofrece una gran superficie de contacto entre la piel y la silicona para una mayor estanqueidad. La forma de los cristales mejora el campo de visión tanto hacia arriba como hacia abajo.

El uso de la tecnología Micromask. Impresión, lente, faldón y marco son moldeados juntos. Fácil de limpiar. Gran comodidad.



AZUL: 112.030



NARANJA: 112.040



BLANCO: 112.050



NEGRO: 112.060

## LUNETA LÍNEA WOMAN

La luneta Línea se inspira de la tecnología MICRO-MASK. Muy cercana al rostro, se beneficia de un volumen muy pequeño y ofrece un gran campo de visión.

El faldón AFT (Advanced Fit Technologie) permite obtener en el mismo faldón texturas diferentes para conseguir una estanqueidad perfecta. El doble labio del faldón reduce las marcas en la piel. La nueva hebilla CBS permite no agarrarse el pelo al ajustar la correa. Una luneta de lente única hecha para la mujer buzo. Utiliza las últimas tecnologías para ofrecer lo último en forma, ajuste y función.



### Details by Aqua Lung



Máscara Línea. Doble labio del faldón, reduce las marcas en la piel. Nueva hebilla CBS, permite no pillarse el pelo al ajustar la correa.



NEGRO: 112.110



LILA: 112.010



ROSA: 112.000





## ALETAS EXPRESS ADJ CON ESBS

Hecha de caucho ultra-elástico. Proporciona más energía durante la carrera, hacia abajo y lo devuelve al final de cada ciclo de patada.

Código	Talle	Color
215.610	S	Naranja
215.620	M	Naranja
215.630	XL	Naranja
215.550	S	Azul
215.560	M	Azul
215.570	XL	Azul
215.500	S	Rosa
215.510	M	Rosa
215.830	S	Negro
215.840	M	Negro
215.850	L	Negro



## ALETAS STRATOS ADJ

Ideal para centros de buceo. Efecto Grip mejora la estabilidad de arranque. Alcanza rápidamente la inclinación óptima para la propulsión.

Código	Talle	Color
221.790	S	Naranja
221.800	M	Naranja
221.810	L	Naranja
221.730	S	Azul
221.740	M	Azul
221.750	L	Azul
221700	S	Negro
221710	M	Negro
221720	L	Negro



## ALETAS X SHOT

Más potencia con menos esfuerzo. La correa ofrece una almohadilla de talón junto con hebillas. Power Zone evita el estiramiento innecesario

Código	Talle	Color
221.060	S	Azul
221.070	M	Azul
221.080	XL	Azul
221.120	S	Naranja
221.130	M	Naranja
221.140	XL	Naranja



## ALETAS SHOT FX TWILIGHT WOMEN

Con Almohadilla del talón con hebillas. Con Power Zone que evita el estiramiento con efecto cuchara que empuja más agua con cada patada.

Código	Talle	Color
220.870	S	Lila
220.880	M	Lila





## SNORKEL ZEPHYR

Snorkel curvado de gran diámetro. Protector superior con purga de drenaje.

Fijación fácil y rápida con clip. Flexible y preformado. Sistema de rotación estanco. Purga baja con válvula elíptica. Boquilla Anatómica en silicona. Protección contra salpicaduras. Válvula para limpiar el depósito. Fácil y rápido de ajustar. Mordedura boquilla hipoalergénica.

## Details by Aqua Lung



Smaller mouthpiece



LILA :180.810



AZUL : 180.750



ROSA :180.740



NEGRO:180.710

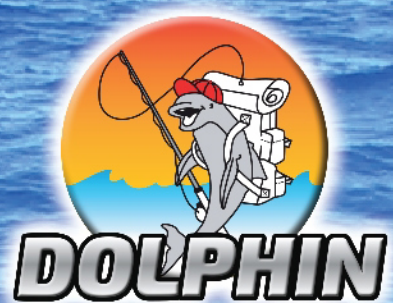

**McNETT®**

**CATÁLOGO 2015**



# REPARACIÓN DE INDUMENTARIA PARA DEPORTES ACUÁTICOS



**SEAL CEMENT**  
ADHESIVO SELLADOR  
PARA NEOPRENE  
120 ml color Negro  
ref.14414



**SEAL CEMENT**  
ADHESIVO SELLADOR  
PARA NEOPRENE  
60 ml color Negro  
ref.14114



- Cemento de contacto para las reparaciones de neopreno.
- Proporciona una rápida reparación de trajes de neopreno, trajes secos y de deportes acuáticos.
- Reparaciones en 10 minutos.
- Proporciona flexibilidad, impermeabilidad y resistencia a la abrasión.
- Punta del aplicador de precisión con tubo de 60ml y con cepillo en el de 120ml.



**IRON MEND KIT**  
PARA REPARACION  
DE NEOPRENE  
Cinta de 25.4x15.2cm color Negro  
ref.16110



**IRON MEND KIT**  
PARA REPARACION  
DE NEOPRENE  
2 parches de 7,6cm  
ref.10200



- IRON MEND kit para reparación de los tejidos de neopreno.
- Reparaciones de neopreno en cuestión de segundos con plancha doméstica ordinaria. Aumenta la vida de los trajes. Parches fuertes, flexibles y permanentes permiten una flexibilidad y comodidad.
- Revestimiento en BARRITEX para la resistencia a la abrasión adicional.
- Incluye parche de 25.4x15.2cm, papel protector de calor reutilizable.
- Instrucciones de expertos.

- Ideal para su uso en trajes de neopreno, tajes secas, etc.
- Ofrece flexibilidad superior, así como una excelente adherencia, impermeabilidad y resistencia a la abrasión.
- Contiene tubo de Aquaseal 7g, flexible adhesivo de uretano de reparación para las reparaciones de fuerza máxima. Cepillo de aplicación.
- Dos parches de 7,6cm uno blanco otro negro de tela con adhesivo ultra- agresivo.
- Instrucciones de expertos.



**AQUASEAL 21g**  
ADHESIVO PARA NEOPRENE  
ref.10114



**AQUASEAL 21g**  
ADHESIVO SELLADOR  
PARA NEOPRENE  
ref.10110



- Adhesivo de reparación de uretano flexible y sellador de uniones.
- Seguro en tejidos naturales y sintéticos incluyendo GORE-TEX®, neopreno, goma y más.
- Específicamente formulado para ofrecer una flexibilidad superior, así como una excelente adherencia, impermeabilidad y resistencia a la abrasión con contracción mínima.
- Lavable y no afectado por el calor o frío extremo.

- Adhesivo de reparación de uretano flexible y sellador de uniones.
- Estándar de la industria para las reparaciones de engranajes fuerza máxima
- Seguro en tejidos naturales y sintéticos incluyendo GORE-TEX®, neopreno, goma y más.
- Reparaciones rasgones, rasgones, agujeros en arte al aire libre
- Específicamente formulado para ofrecer una flexibilidad superior, así como una excelente adherencia, impermeabilidad y resistencia a la abrasión con contracción mínima.
- Lavable y no afectado por el calor o frío extremo.



**ME AQUASEAL 21g**  
**ADHESIVO SELLADOR**  
**PARA NEOPRENE**  
**CON COLORANTE NEGRO**  
 ref.10105



- Adhesivo de uretano de reparación permanente, flexible y resistente al agua
- Reparaciones, roturas desgarros y agujeros.
- Seguro en tejidos naturales y sintéticos incluyendo GORE-TEX®, neopreno, goma y más
- Específicamente formulado para ofrecer una flexibilidad superior, así como una excelente adherencia, impermeabilidad y resistencia a la abrasión con contracción mínima
- Impermeable a disolventes o extremos de calor y frío.
- Incluye Aquaseal 21g adhesiva reparación de uretano, y colorante negro color, cepillo de aplicación y la bandeja de mezcla

**MANTENIMIENTO DE INDUMENTARIA**  
**PEGAMENTO SECADO RAPIDO**



**AQUASEAL UV**  
**PEGAMENTO SECADO**  
**5 MINUTOS AL SOL - 7g**  
 ref.10612



Parches adhesivos UV de secado rápido en segundos cuando se exponen a la luz solar. Se usa para reparar neopreno, GORE-TEX® y telas respirables impermeables, así como carpas y colchones inflables.



**SEAM GRIP**  
**ADHESIVO PARA**  
**SELLAR COSTURAS**  
 28g  
 ref.10510



Adhesivo para sellar costuras en telas con o sin recubrimiento de poliuretano, cepillo aplicador.



**TENACIOUS CLEAN TAPE**  
**CINTA PARA EMPARCHAR**  
**CON PEGAMENTO**  
 7,62x50cm

- ref.10689 Negro
- ref.10691 Transparente
- ref.10694 Azul
- ref.10695 Verde
- ref.10696 Blanco



- Ultra - Fuerte cinta de Reparación con adhesivo agresivo.
- Se pega cualquier superficie sin dejar residuo pegajoso
- Sella de forma instantánea costuras con fugas y detiene la propagación de rasgaduras. Actúa como un escudo resistente a la abrasión.
- De larga duración.

**TENACIOUS TATTOOS**  
**HAPPY CAMPER**  
 ref.10810



**TENACIOUS TATTOOS**  
**WILDLIFE**  
 ref.10811



**CINTA PARA EMPARCHAR CON PEGAMENTO**

- Incluye 2 cintas de 7,62x25cm.
- Parches personalizados para ropa y equipo.
- Agresivo y de larga duración adhesiva.
- Ideal para su uso en tejidos, mochilas, maletas, teléfonos celulares y más.



# MANTENIMIENTO DE INDUMENTARIA LIMPIADOR Y LUBRICANTE DE CIERRES



## ZIP TECH LUBRICANTE ANTICORROSIVO PARA CIERRES

14,2 gr  
ref.27110



## ZIP CARE LIMPIADOR Y LUBRICANTE DE CIERRES CON CEPILLO APLICADOR

60 ml  
ref.29116



Cuando te enfrentas a una cremallera atascada, contar con fácil de usar fórmula Zip Tech, no de cera para despegar rápido.

- Lubricante de cremallera de alto rendimiento para cierres de agua.
- Protege contra el óxido, la corrosión, el cloro y la sal.
- Proporciona protección UV para nylon y plástico cremalleras.
- No es tóxico y biodegradable.
- Repele la suciedad, arena y residuos orgánicos.
- No contiene silicona o parafina.

- Lubricante y limpiador de la cremallera, todo en uno.
- Ideal para plástico, nylon o metal cremalleras.
- Único cepillo push-pull elimina los depósitos de tierra, arena y sal perjudiciales.
- Deja una película protectora única que lubrica.
- Previene cremalleras rotas y costosas reparaciones.
- Prolonga la vida de la cremallera.



## UV TECH LIMPIADOR CON PROTECTOR RAYOS SOLARES

355 ml  
ref.22795



- Bloqueadores UV protegen las superficies de los daños del sol y la pérdida de color.
- Mantiene en condiciones precintos de plástico, vinilo, caucho, nylon, fibra de vidrio y más.
- Previene la goma de secado o formación de grietas.
- Sustituye plastificantes perdidas.
- Mejora la apariencia, mejora el color.
- Fórmula no tóxico, respetuoso del medio ambiente.



## WAVE BAND 2 Waveband

(una banda para para cada muñeca)  
y un estuche rígido para transporte.  
ref.51214



Revolucionario producto que le permitirá disfrutar a pleno y sin preocupaciones de sus viajes en botes, lanchas, barcos, aviones neutralizando totalmente la sensación de mareo. Las bandas ejercen presión sobre un punto de acupresión en cada una de sus muñecas eliminando totalmente esa desagradable sensación provocada por las olas o diferencias de presión en vuelos.





# ANTI-NIEBLA, DESEMPAÑADOR Y LIMPIADOR MASCARAS, ANTIPARRAS, LENTES



## SEA GOLD DESEMPAÑADOR EN GEL

37ml  
ref.40851



- Fórmula duradera de gran alcance, de largo ofrece una protección sin niebla.
- No abrasivo; seguro para todas las lentes de vidrio y plástico.
- No daña los alrededores de silicona o de goma marcos de soporte.
- Funciona en todas las temperaturas del agua.
- No es tóxico, biodegradable y sin alcohol.
- No se recomienda para su uso en gafas de natación.



## SEA DROPS DESEMPAÑADOR DE CRISTALES LIQUIDO

37ml  
ref.40220



- No abrasivo, seguro para todas las lentes, máscara de buceo de vidrio y plástico.
- Se desempeña bien en aguas extremadamente frías.
- No se recomienda para gafas de natación.
- No es tóxico, biodegradable y sin alcohol.
- No daña los alrededores de silicona o de goma marcos de soporte.
- También es ideal para gafas, mascarillas, binoculares y telescopios.



## SEA QUICK DESEMPAÑADOR DE CRISTALES EN SPRAY

60ml  
ref.40101



- Alto rendimiento spray anti-niebla.
- Todos los fines fórmula para máscaras, anteojos y gafas.
- Fácil de usar fórmula, no tóxico.
- Sin alcohol y no abrasivo.
- Fórmula biodegradable es seguro para todas las lentes y la óptica.



## SEA BUFF LIMPIADOR DE CRISTALES PARA LUNETAS

37ml  
ref.40831



- Máscara de buceo prefiltro y más limpio pizarra.
- Elimina residuos que quedan en los nuevos lentes de la máscara de buceo por el proceso de fabricación.
- Limpiador de lentes elimina la suciedad, protectores solares, algas y otros desechos.
- Limpia pizarras sin dañar o rayar.

PUJOL 1066 - C.P. (C1405ALL) - CIUDAD DE BUENOS AIRES - ARGENTINA - TEL/FAX: (+54) 011-4584 3494

[ventamayorista@dolphinpesca.com.ar](mailto:ventamayorista@dolphinpesca.com.ar)

